

Gira G1 Het multitalent voor de gebouwtechniek



GIRA

Het bedrijf Gira

Traditie en innovatie – al meer dan 100 jaar	03
-------------------------------------------------	----

Gira G1

Het multitalent voor de gebouwtechniek	13
Hoogwaardig en nauwkeurig	14
Vlak, compact, elegant	15
Doordacht tot in het kleinste detail	16
Simpelweg helder	17
Duidelijk, intuïtief, overzichtelijk	19
Simpel als een schakelaar	20
De elegante vorm van deurcommunicatie	21
Gebouwtechniek op 9 × 16 cm	22
LAN of WLAN	24

Systeem

Gira G1 als KNX-ruimtebedieningsapparaat	25
Gira G1 als huisstation	25
Netwerkverbinding en stroomvoorziening bij WLAN-verbinding	26
Netwerkverbinding en stroomvoorziening bij LAN-verbinding	26
Installatie en inbedrijfstelling	27
Comfortabele inbedrijfstelling	27
Topologie	28
Technische gegevens	30

Traditie en innovatie – al meer dan 100 jaar



Dirk Giersiepen, algemeen directeur
vierde generatie

Van schakelaarfabrikant tot systeemaanbieder

De wortels van het Duitse familiebedrijf Gira dateren uit het jaar 1903. In dit jaar ontwerpt Richard Giersiepen een nieuwe variant van de toentertijd gebruikelijke tui-melschakelaar en vraagt hiervoor octrooi aan. Twee jaar later richt hij samen met zijn broer Gustav een bedrijf op om zijn uitvinding en andere producten voor de huisinstallatie op de markt te brengen. Daarmee leggen de gebroeders Giersiepen in 1905 de basis voor een succesvolle bedrijfsgeschiedenis. Sindsdien heeft Gira zich continu verder ontwikkeld – van schakelaarfabrikant tot systeemaanbieder voor intelligente gebouwtechniek. Tegenwoordig wordt Gira door de vierde generatie van de familie geleid.

Kwaliteit 'Made in Germany'

Van begin af aan richt Gira zich op kwaliteit – niet alleen met betrekking tot materiaal en afwerking. Tot op heden spelen optimalisatie en ontwikkeling, net als bij de eerste octrooiaanvraag, een centrale rol in het volledige productassortiment. Dit blijkt wel uit de talrijke innovaties waarmee Gira zich al ruim een eeuw gevestigd heeft in de wereld van de elektrische installatie: van het modulaire systeem voor schakelaars, knoppen en afdekkingen, de integratie van intelligente functies, zoals de deurcommunicatie, in de schakelaarprogramma's en de Gira HomeServer tot en met de Gira-interface voor de intuïtieve bediening van de gebouwtechniek.

Gira is vanwege zijn hoge innovatieprestaties al meerdere malen onderscheiden met de gerenommeerde Plus X Award als innovatiefste merk op het gebied van woontechnologie.

Winnend design

Naast de hoge eisen aan kwaliteit en functionaliteit hecht Gira ook veel waarde aan het design. De producten van Gira ontvangen dan ook regelmatig onderscheidingen in internationale designcompetities, bijvoorbeeld de red dot design award en de iF product design award. Maar niet alleen vormgeving, materiaal en afwerking zijn kenmerkend voor de producten van Gira: door de continue integratie van nieuwe technologieën, functies en systemen tot en met de softwareontwikkeling zet Gira ook nieuwe maatstaven wat betreft integraal productdesign. De Gira G1 is hiervan het jongste voorbeeld.

EN ISO 9001

Het hoge kwaliteitsniveau op alle werkerreinen van het bedrijf wordt tevens bevestigd door de 'Deutsche Managementsystem Zertifizierungsgesellschaft mbH' (DMSZ) met het certificaat EN ISO 9001:2008.



Productiegebouw van Gira in Radevormwald

**Lid van de KNX Association
en CEDIA**

Als lid van de KNX Association en CEDIA zorgt GIRA ervoor, dat zijn producten en oplossingen aan internationale en fabrikantonafhankelijke normen voldoen.

Gira live beleven

In de Gira Revox Studio's is het mogelijk het samenspel van home entertainment en intelligente gebouwtechniek live te beleven. Specialisten als systeemintegratoren en audiospecialisten presenteren hier in een elegante omgeving niet alleen de nieuwste aanwinsten op het gebied van gebouwtechniek en multimedia, maar ook onderling verweven functionaliteiten.

In andere showrooms worden Gira-producten in combinatie met technologieën van andere disciplines als sanitair, verwarming, klimaatregeling en ventilatie toepassingsgericht gepresenteerd of, zoals in grote meubelzaken, in verschillende woonwerelden geïntegreerd.

Gira-showrooms bij u in de buurt vindt u hier:
www.gira.nl/showrooms



Gewoonweg comfortabel: de gewenste kamertemperatuur en verlichting regelen of alvast instellen voor de volgende ochtend



Altijd de juiste sfeer: met één tik een geprogrammeerde scène oproepen, bijvoorbeeld om de dag prettig te beginnen met een fijne



temperatuur, een subtiële ruimteverlichting, geopende jaloeziën en uw lievelingsmuziek op de achtergrond



Zien wie er voor de deur staat: de Gira G1 als intelligent huisstation gebruiken





Eenvoudig het licht inschakelen: door de hand op het display te leggen een vooraf ingestelde hoofdfunctie direct oproepen en de

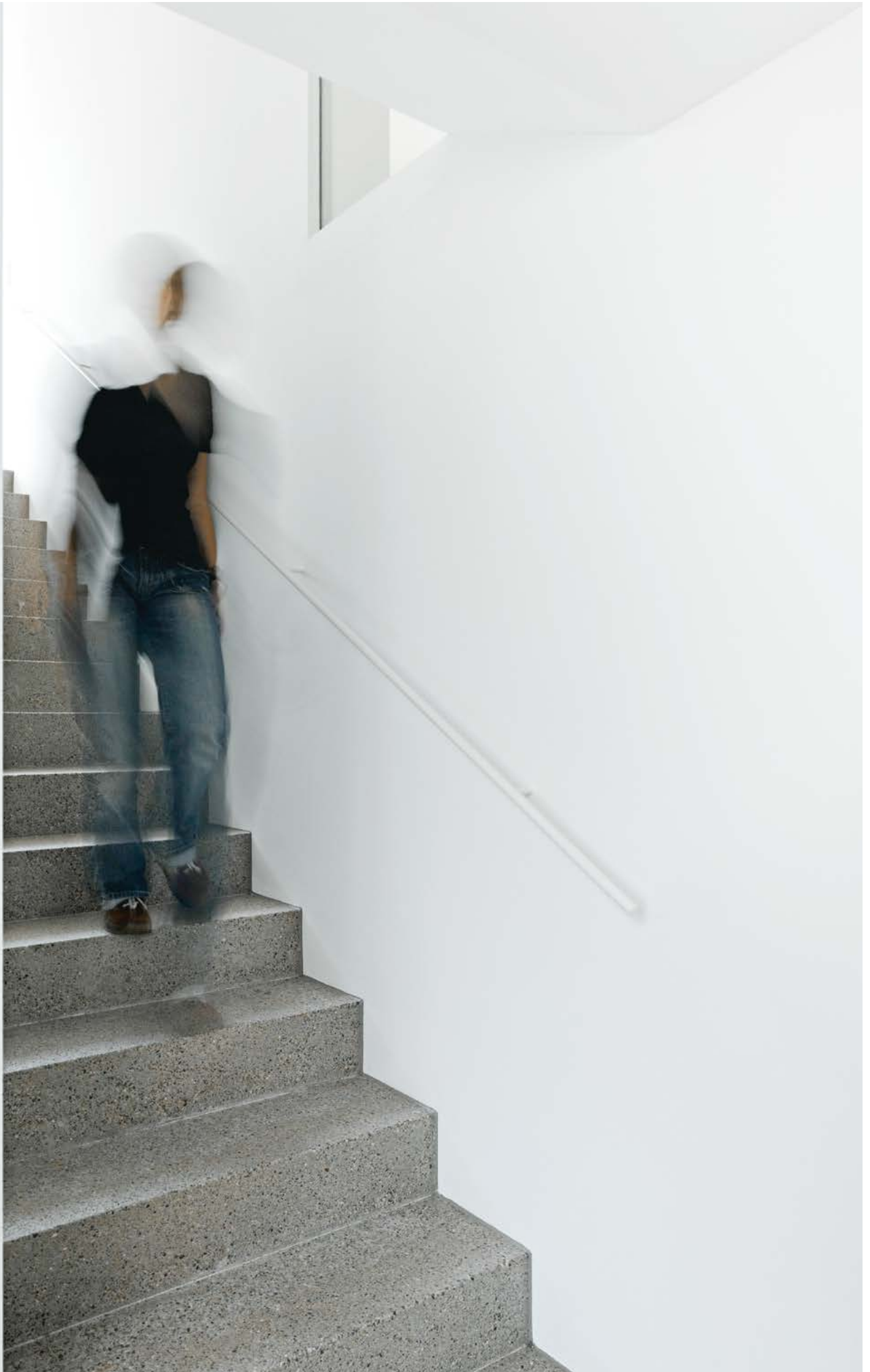

Gira G1 bijvoorbeeld als een normale lichtschakelaar gebruiken



Moeiteloos en comfortabel: jaloezieën en rolluiken met één vinger openen en sluiten

Het multitalent voor de bouwtechniek



De Gira G1: van de verlichting, de jaloeziebesturing en de instelling van de kamertemperatuur tot en met de online-weersvoorspelling en de deurcommunicatie is de nieuwe Gira G1 het intelligente bedieningsapparaat voor de KNX-gebouwtechniek. Via het heldere multitouch-display kunnen vele functies comfortabel worden bediend door te tikken, te swipen of door de

hand op het display te leggen. In combinatie met de DCS-IP-gateway kan hij bovendien als huisstation voor de Gira-deurcommunicatie worden gebruikt. Net als een normale schakelaar kan hij op een enkele inbouwdoos worden geïnstalleerd. Bovendien is hij geschikt voor zowel renovaties en installatie in bestaande gebouwen als voor nieuwe gebouwen.

Hoogwaardig en nauwkeurig

Materiaal en afwerking: zorgvuldig gekozen materialen benadrukken het hoogwaardige design van de Gira G1. De doorlopende frontplaat is van krasvast, 1 mm dik speciaal glas. Dankzij de nauwkeurig gelijmde verbinding vormt deze een mooi geheel met de behuizing. Het hoogwaardige metalen afdekraam maakt de Gira G1 ook vanaf de zijkant een aantrekkelijke verschijning. Het glasvezelversterkte opname-
raam zorgt voor blijvende stabiliteit op de wand.



Vlak, compact, elegant



Het design: met zijn zeer fijne uiterlijk lijkt de Gira G1 wel op de wand te zweven. Hoogwaardige materialen onderstrepen het puristische, verfijnde design. Verkrijgbaar in wit of zwart kan de Gira G1 esthetisch verantwoord in verschillende woonomge-

vingen worden geïntegreerd. De Gira G1 is al meermaals internationaal onderscheiden voor zijn innovatieve design-concept, zijn hoge designkwaliteit en het interfacedesign.

Doordacht tot in het kleinste detail



Beveiliging tegen demontage [3]: dankzij de ingebouwde beveiliging tegen demontage kan de Gira G1 niet zomaar zonder gereedschap van de wand worden genomen en worden gestolen.



Luidspreker [1] en microfoon [2]: de Gira G1 is voorzien van een luidspreker en een microfoon en kan als audiovisueel huisstation in een Gira-deurcommunicatiesysteem worden gebruikt. Luidspreker en microfoon zijn onopvallend in de behuizing geïntegreerd en zorgen dankzij de krachtige echocompensatie voor een goede verstaanbaarheid zowel binnen als buiten.

Naderingssensor [4]: de Gira G1 detecteert wanneer iemand het apparaat nadert en schakelt dan automatisch het display in. Wanneer de Gira G1 niet wordt gebruikt, is het display uitgeschakeld. Dat bespaart stroom en is zodoende een energieefficiënte oplossing.

Simpelweg helder



Het display: het heldere 15,25 cm [6"] grote TFT-kleurendisplay biedt een zeer duidelijke weergave van beelden, afbeeldingen en tekst. Het is vanuit elk perspectief goed leesbaar, zodat de Gira G1 door zowel grote als kleine mensen even goed kan

worden gebruikt. Via het gevoelige touch-oppervlak kunnen vele functies eenvoudig worden bediend door te tikken, te swipen of door de hand op het display te leggen.

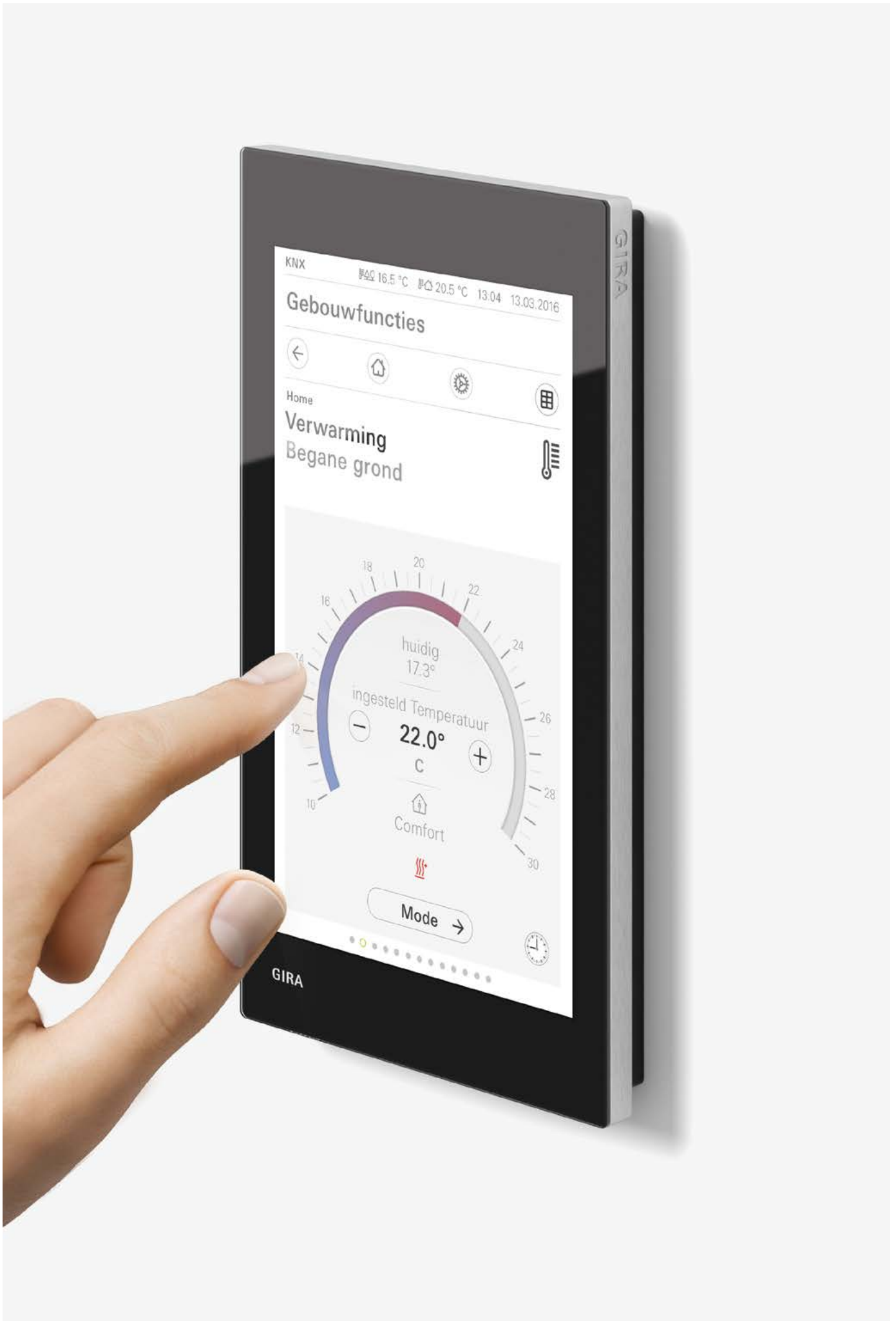

Duidelijk, intuïtief, overzichtelijk

De Gira-interface: met de volledig opnieuw ontwikkelde, intuïtief te bedienen Gira-interface is de bediening van de gebouwtechniek en deurcommunicatie gemakkelijker dan ooit. De duidelijke structuur geeft snel toegang tot alle functies. Het gebruikersvriendelijke design met grote letters en de goed te begrijpen symbolen van het nieuwe tekensysteem van Gira zorgt voor duidelijkheid bij de bediening. Voor zijn design en zijn gebruikersvriendelijkheid heeft de Gira-interface al meerdere onderscheidingen gekregen.

Statusbalk

In de statusbalk zijn belangrijke feiten altijd zichtbaar, bijvoorbeeld tijd, datum, buitentemperatuur en kamertemperatuur.

Functieoverzicht

Alle functies kunnen in het functieoverzicht als tegels worden weergegeven. Centrale functies zoals in- en uitschakelen of kamertemperatuur instellen kunnen in dit overzicht meteen worden bediend. Daarnaast kunnen ook afzonderlijke functies in functie-mappen worden gebundeld, bijvoorbeeld alle functies van een bepaalde ruimte.

Navigatiebalk

Via de horizontale navigatiebalk zijn de centrale elementen met slechts één tik op te roepen: functieoverzicht, startpagina (Home), instellingen en toets 'Terug'.

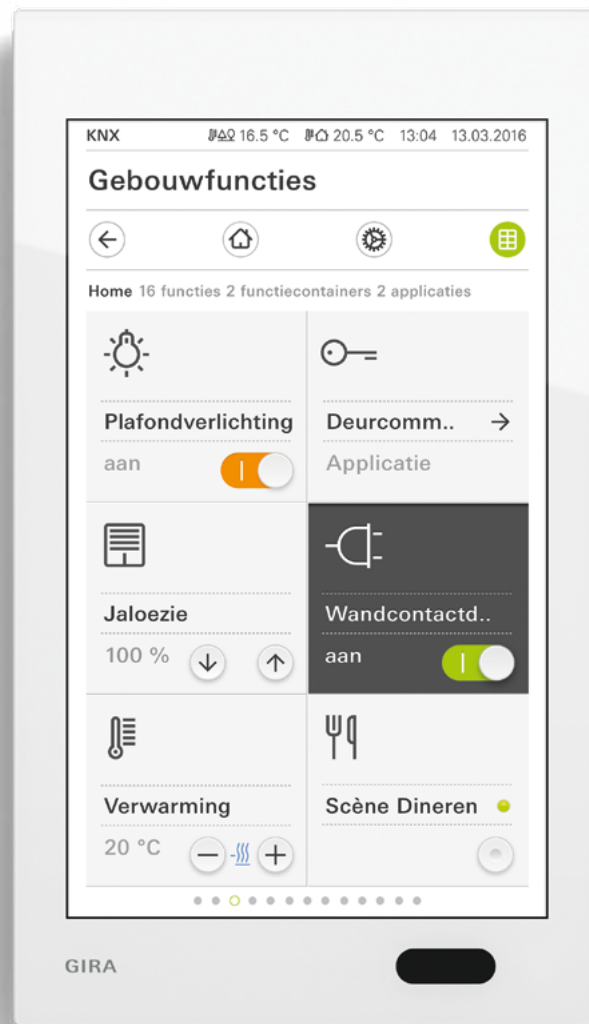

Simpel als een schakelaar

De bediening: dankzij het grote multitouch-display is de Gira G1 gemakkelijk te bedienen. Met een tik schakelt de gebruiker van het functieoverzicht naar de gedetailleerde weergave. Alle eigenschappen van de desbetreffende functie zijn dan op volledig scherm beschikbaar. Met een swipe kan de gebruiker van de ene functie naar de volgende springen – net alsof zich verschillende schakelaars naast elkaar op de wand bevinden. Ook de deurcommunicatie en de weersvoorspelling kunnen vanuit het functieoverzicht worden opgeroepen.



De elegante vorm van deurcommunicatie

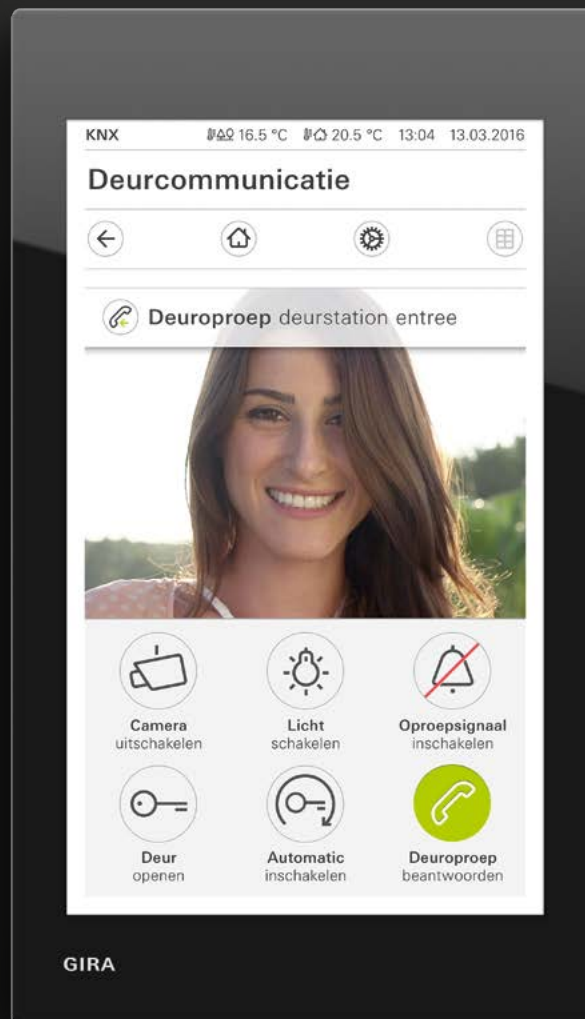

Gira G1 als huisstation: in combinatie met de Gira DCS-IP-gateway en een Gira-deurstation met kleurencamera kan de Gira G1 tegelijkertijd als volwaardig huisstation worden gebruikt. Als de deurbel gaat, verschijnt het camerabeeld automatisch op het display. Met een tik kan de communicatie worden gestart, de deur worden geopend of het licht in de gang worden ingeschakeld. Mogelijkheden als het direct oproepen van favoriete functies en het integreren van de beelden van meerdere camera's

die door te swipen achtereenvolgens kunnen worden bekeken, zorgen voor een nog comfortabelere deurcommunicatie. De functionaliteit van het huisstation kan enerzijds in de functies van de Gira G1 als KNX-ruimtebedieningsapparaat worden opgenomen. Anderzijds kan de Gira G1 ook als autonoom huisstation in het Gira-deurcommunicatiesysteem worden gebruikt.

Gebouwtechniek op 9 x 16 cm



Functieoverzicht

Alle functies kunnen in het functieoverzicht als tegels worden weergegeven. Centrale functies zoals in- en uitschakelen, jaloezieën en rolluiken openen en sluiten of de kamertemperatuur instellen kunnen in dit overzicht meteen worden bediend.

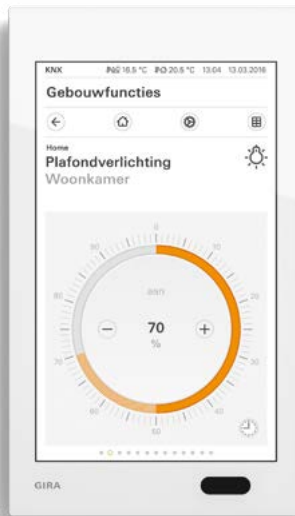

Lichtbesturing

Verlichting in- en uitschakelen of exact op de gewenste waarde dimmen: met de Gira G1 kan de verlichting met maximale flexibiliteit worden geregeld. Voor de verschillende situaties staan meerdere schakelaar- en dimmentemplates ter beschikking.



Neveneenheid voor kamertemperatuur

In combinatie met een Gira KNX-tastensor 3 Plus of een KNX CO₂-sensor kan de Gira G1 als neveneenheid voor kamertemperatuur worden gebruikt. De desbetreffende kamertemperatuur wordt continu in de statusbalk weergegeven. Via verschillende bedrijfsmodi zoals Comfort of Nacht kan de gewenste temperatuur worden opgeroepen.

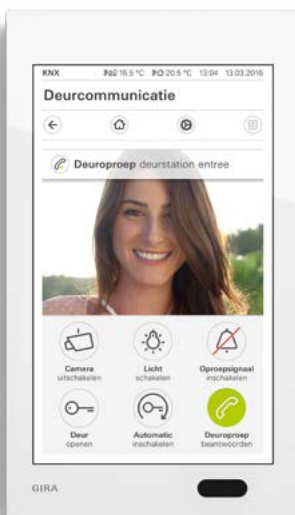

Deurcommunicatie

In combinatie met de Gira DCS-IP-gateway en een Gira-deurstation met kleuren-camera kan de Gira G1 als huisstation worden gebruikt. Mogelijkheden als het direct oproepen van favoriete functies en het integreren van de beelden van meerdere camera's zorgen voor een nog comfortabelere deurcommunicatie.



Functiemappen

Voor een beter overzicht kunnen afzonderlijke functies in een functiemap worden gebundeld, bijvoorbeeld alle lichtfuncties. In functiemappen kan bovendien een vereenvoudigde gebouwstructuur worden afgebeeld.



Weersvoorspelling

Via het internet kan een online-weersvoorspelling worden geïntegreerd. Zo weet men 's ochtends al of er een paraplu in de tas moet worden gestopt.

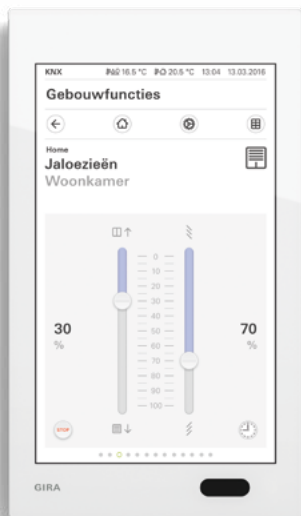

Jaloeziebesturing

Jaloezieën en rolluiken openen en sluiten of exact in een vooraf bepaalde hoogte positioneren, lamellen in de gewenste stand draaien: met de Gira G1 heeft de gebruiker alles in de hand.



Tijdschakelklokken

Veel functies kunnen ook via een gemakkelijk te bedienen tijdschakelklok worden aangestuurd. Zo kunnen bepaalde functies automatisch elke dag of slechts op bepaalde dagen op een vast tijdstip worden ingeschakeld. Dan worden bijvoorbeeld de jaloezieën 's ochtends automatisch geopend en 's avonds weer gesloten.



Scènes oproepen

Onmisbaar voor een perfecte sfeer zijn het juiste licht, de ideale temperatuur, een gepaste bescherming tegen inkijk en misschien wat muziek op de achtergrond. Met de Gira G1 kan de gewenste sfeer met slechts één tik direct worden opgeroepen.

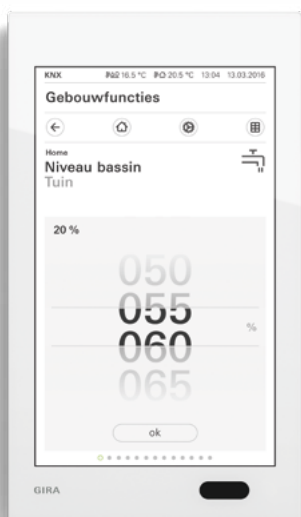

Waardegever

Vooraf geconfigureerde instellingen besturen de jaloezieën of de verwarming: de waardegever zendt de waarden naar het KNX-systeem; de externe apparaten verwerken deze waarden en voeren vervolgens de desbetreffende functies uit.



Directe functie

Door de hand op het display te leggen kan een vooraf gedefinieerde functie direct worden opgeroepen. Zo wordt de Gira G1 bijvoorbeeld een eenvoudige schakelaar waarmee de plafondlamp kan worden in- en uitgeschakeld. De directe functie wordt over het actieve scherm heen weergegeven.

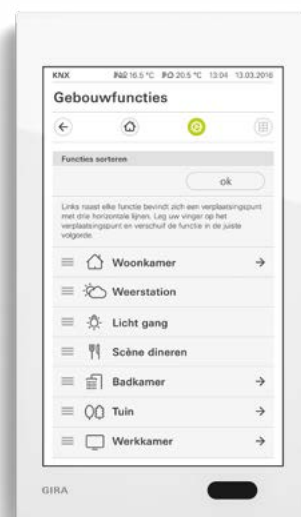

Individualisering

De interface kan aan de wensen van de gebruiker worden aangepast. Zo kunnen bijvoorbeeld functies als persoonlijke favorieten worden ingesteld of kan de volgorde worden gewijzigd.

LAN of WLAN

IP-technologie: De Gira G1 biedt maximale flexibiliteit en is klaar voor de toekomst. Daardoor is hij in gelijke mate geschikt voor nieuwe gebouwen, bestaande gebouwen en renovaties. In alle toepassingsgevallen worden alle functies via internet-protocol (IP) gerealiseerd. De Gira G1 wordt daarvoor met een LANkabel of draadloos via WLAN en een geschikte interface (KNX IP-router en/of Gira DCS-IP-gateway) aan de gebouwtechniek gekoppeld – geheel zoals de situatie in het gebouw het toelaat.



LAN-verbinding: Bij nieuwe gebouwen en bestaand netwerk. In nieuwe gebouwen of in gebouwen met een bestaand netwerk is de verbinding via LAN raadzaam. Dit is het meest stabiele en betrouwbare verbindingstype.



WLAN-verbinding: Voor renovatie en installatie in bestaande gebouwen. Bij renovaties en modernisering is de verbinding via WLAN de ideale keuze voor een eenvoudige installatie zonder bouwkundige wijzigingen.

Gira G1 als KNX-ruimtebedieningsapparaat

Alle functies van de gebouwtechniek comfortabel bedienen

Als bedieningsapparaat voor een bestaand of nieuw geïnstalleerd KNX-systeem kan de Gira G1 alle functies van de gebouwtechniek ter beschikking stellen. De verbinding wordt niet zoals gebruikelijk via KNX TP (twisted pair) tot stand gebracht, maar via het netwerk (KNXnet/IP). Dankzij verschillende aansluitmodules is hij geschikt voor nieuwe gebouwen, maar ook voor bestaande gebouwen en renovaties. Hij kan overal worden gemonteerd waar hij nodig is en waar de benodigde aansluitingen aanwezig zijn.

Gira G1



Gira KNX IP-router

Brengt via IP de verbinding tussen de Gira G1 en de KNX-installatie tot stand.



Gira KNX-installatie



Integratie van de Gira-deurcommunicatie

Aanvullend met de Gira DCS-IP-gateway gecombineerd, kan de Gira G1 alle functies van het Gira-deurcommunicatiesysteem beschikbaar stellen: zo kan de deurcommunicatie in de functies van het ruimtebedieningsapparaat worden geïntegreerd en wordt de Gira G1 een volwaardig huisstation.

Gira G1



Gira DCS-IP-gateway

Brengt de verbinding tussen de Gira G1 en het Gira-deurcommunicatiesysteem tot stand.

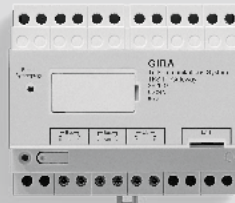

Installatie Gira-deurcommunicatiesysteem

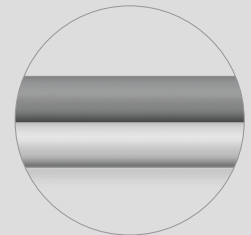

Gira G1 als huisstation

Meer comfort en veiligheid in de deurcommunicatie

De Gira G1 kan ook alleen als huisstation worden gebruikt en beschikt dan over alle functies van het Gira-deurcommunicatiesysteem. Hiervoor is een Gira DCS-IP-gateway nodig.

Gira G1



Gira DCS-IP-gateway

Brengt de verbinding tussen de Gira G1 en het Gira-deurcommunicatiesysteem tot stand.

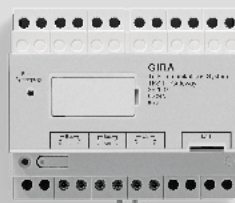

Installatie Gira-deurcommunicatiesysteem

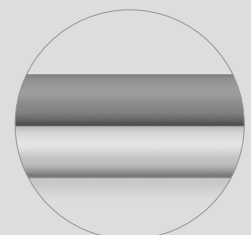

Netwerkverbinding en stroomvoorziening bij WLAN-verbinding

Voor renovatie en installatie in bestaande gebouwen

Bij renovaties en modernisering is de verbinding via WLAN de ideale keuze voor een eenvoudige installatie zonder bouwkundige wijzigingen.

Tastsensoren eenvoudig vervangen

Met de module 24 V WLAN kan de Gira G1 in de inbouwdoos van een bestaande tastsensor voor het KNX-systeem worden geïnstalleerd. Zo kan nieuw bedieningscomfort heel eenvoudig worden gerealiseerd.

Betrouwbare KNX-communicatie via WLAN

Om een perfecte KNX-communicatie via WLAN te garanderen, is een Gira KNX IP-router (vanaf versie 3) vereist, die speciaal is uitgerust met de extra functie 'KNX Reliable Communication' (betrouwbare KNX-communicatie). Bestaande Gira KNX IP-routers (bestelnr. 2167 00) kunnen via een update van deze extra functie worden voorzien.

Gira G1

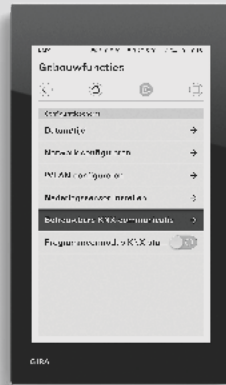

Inbouwaansluitmodule 230 V

Geschikt voor renovatie. De stroomvoorziening wordt gerealiseerd via het 230 V-net.

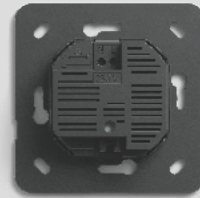

230 V 50/60 Hz

Inbouwaansluitmodule 24 V

Geschikt voor vervanging van een KNX-tastsensor. De stroomvoorziening wordt bijvoorbeeld gerealiseerd via het vrije aderpaar van de KNX-kabel.

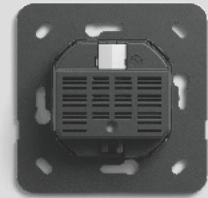

24 V

Netwerkverbinding en stroomvoorziening bij LAN-verbinding

Bij nieuwe gebouwen en bestaand netwerk

In nieuwe gebouwen of in gebouwen met een bestaand netwerk is de verbinding via LAN raadzaam. Dit is het meest stabiele en betrouwbare verbindingstype.

Gira G1



Inbouwaansluitmodule PoE

Geschikt voor directe aansluiting op een netwerkkabel die ook voor de stroomvoorziening zorgt.

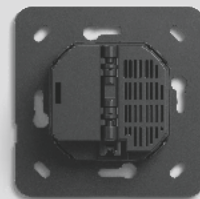

Installatie en inbedrijfstelling

Eenvoudige installatie – in drie stappen gemonteerd

De installatie is uiterst eenvoudig: de Gira G1 wordt gewoon in een gebruikelijke inbouwdoos geïnstalleerd. Hij wordt in drie stappen gemonteerd. De drie componenten van de Gira G1 (aansluitmodule, opname- raam en display) zijn afzonderlijk verpakt. Dat garandeert een optimale bescherming en biedt maximale flexibiliteit bij de installatie.

Meer details

Meer informatie over de installatie van de Gira G1 vindt u in de montagehandleiding.

Inbouwdoos

De Gira G1 kan op een genormeerde diepe inbouwdoos (aanbeveling: elektradoos bij LAN-aansluiting) worden geïnstalleerd – zowel volgens Europese norm als volgens British Standard.



Inbouwdoos (Europese norm)

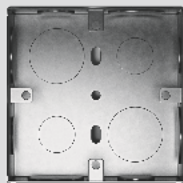

Inbouwdoos British Standard

Aansluitmodule

De bij de infrastructuur passende inbouwaansluitmodule wordt in de inbouwdoos geïnstalleerd.

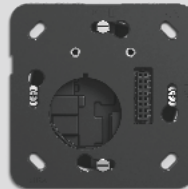

Opnameraam en display

Het opnameraam wordt op de inbouwaansluitmodule en op de wand bevestigd. Daarna hoeft alleen nog maar het display in het opnameraam te worden vastgeklikt.



Comfortabele inbedrijfstelling

Snel klaar voor gebruik

Bij de eerste start leidt een assistent u door de eerste stappen. De inbedrijfstelling vindt bij de KNX-gebouwfuncties plaats door de ETS vanaf versie 4.2. De extra functies weersvoorspelling en deurcommunicatie worden op het apparaat zelf in gebruik genomen.

Instructievideo's

In de Gira-academie staan instructievideo's klaar over de KNX-configuratie en de instelling van de deurcommunicatie op de Gira G1. academie.gira.nl

Taalkeuze

In de eerste stap kan uit 22 talen de gewenste worden gekozen.



Toepassingswijze

In de volgende stap wordt de toepassingswijze geselecteerd: KNX-ruimtebedieningsapparaat of alleen huisstation.



Verbindingstype

Vervolgens wordt het verbindingstype bepaald: LAN of WLAN.



Topologie

LAN

Koppeling via de inbouwaansluitmodule PoE.

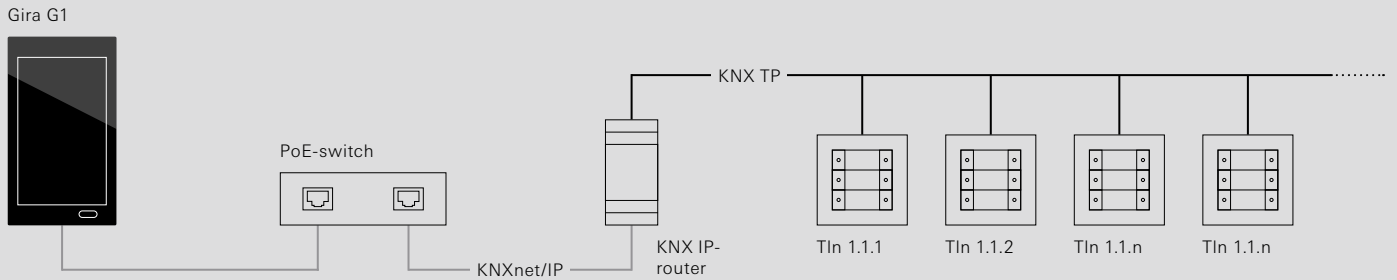

WLAN

Koppeling via inbouwaansluitmodule 230 V of inbouwaansluitmodule 24 V. KNX Reliable Communication (betrouwbare KNX-communicatie) om perfecte KNX-communicatie via WLAN te garanderen.

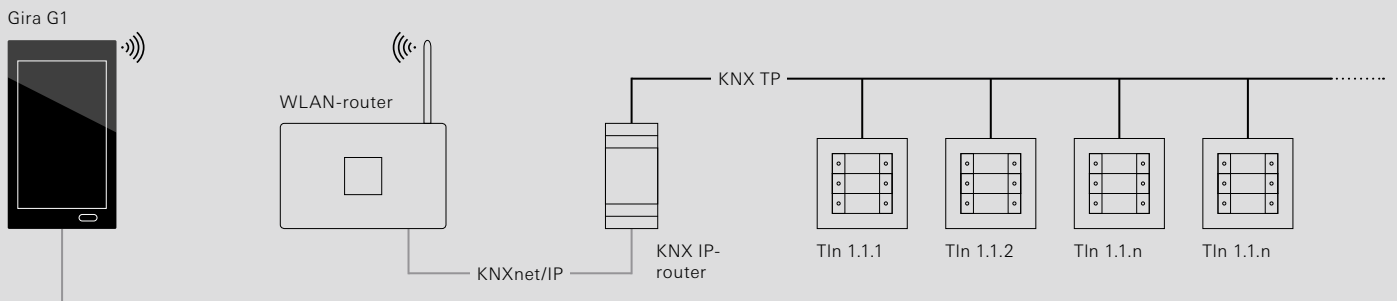

Gebouw met meerdere KNX-lijnen

KNX Reliable Communication (betrouwbare KNX-communicatie) om perfecte KNX-communicatie via WLAN te garanderen.

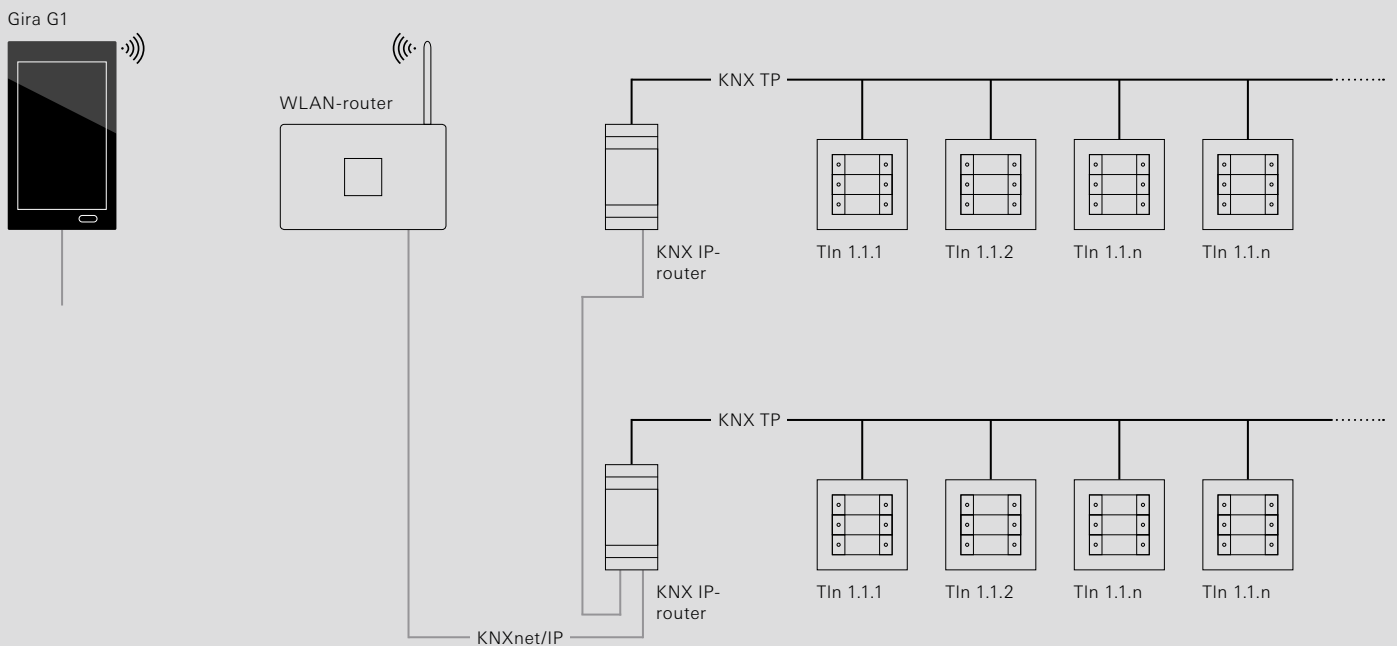

Betrouwbare communicatie: om een perfecte KNX-communicatie via WLAN te garanderen, is een Gira KNX IP-router (vanaf versie 3) vereist, die speciaal is uitgerust met de extra functie 'betrouwbare KNX-communicatie'. Bestaande Gira KNX IP-routers kunnen via een update van deze extra functie worden voorzien.

Gira G1 als PoE-huisstation in een deurcommunicatie-installatie
 Koppeling via de inbouw aansluitmodule PoE.

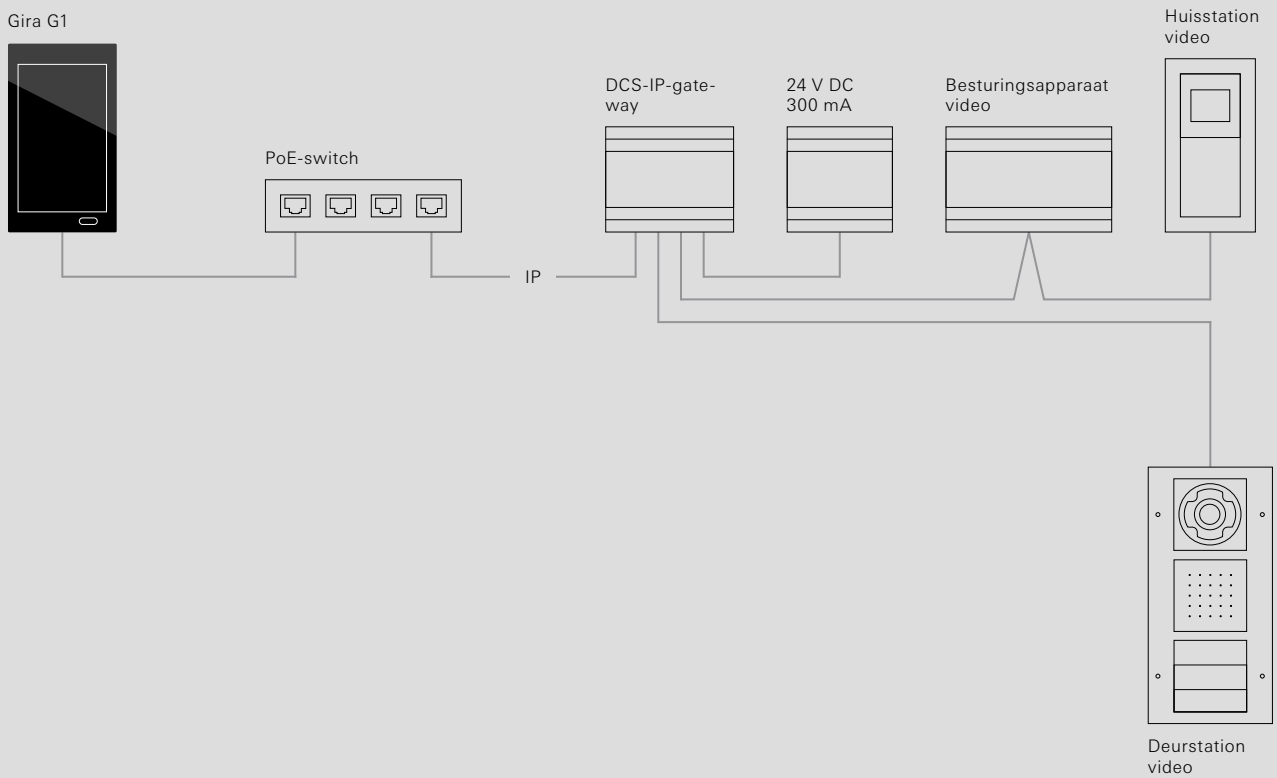

Gira G1 als PoE in KNX met deurcommunicatie
 Koppeling via de inbouw aansluitmodule PoE.

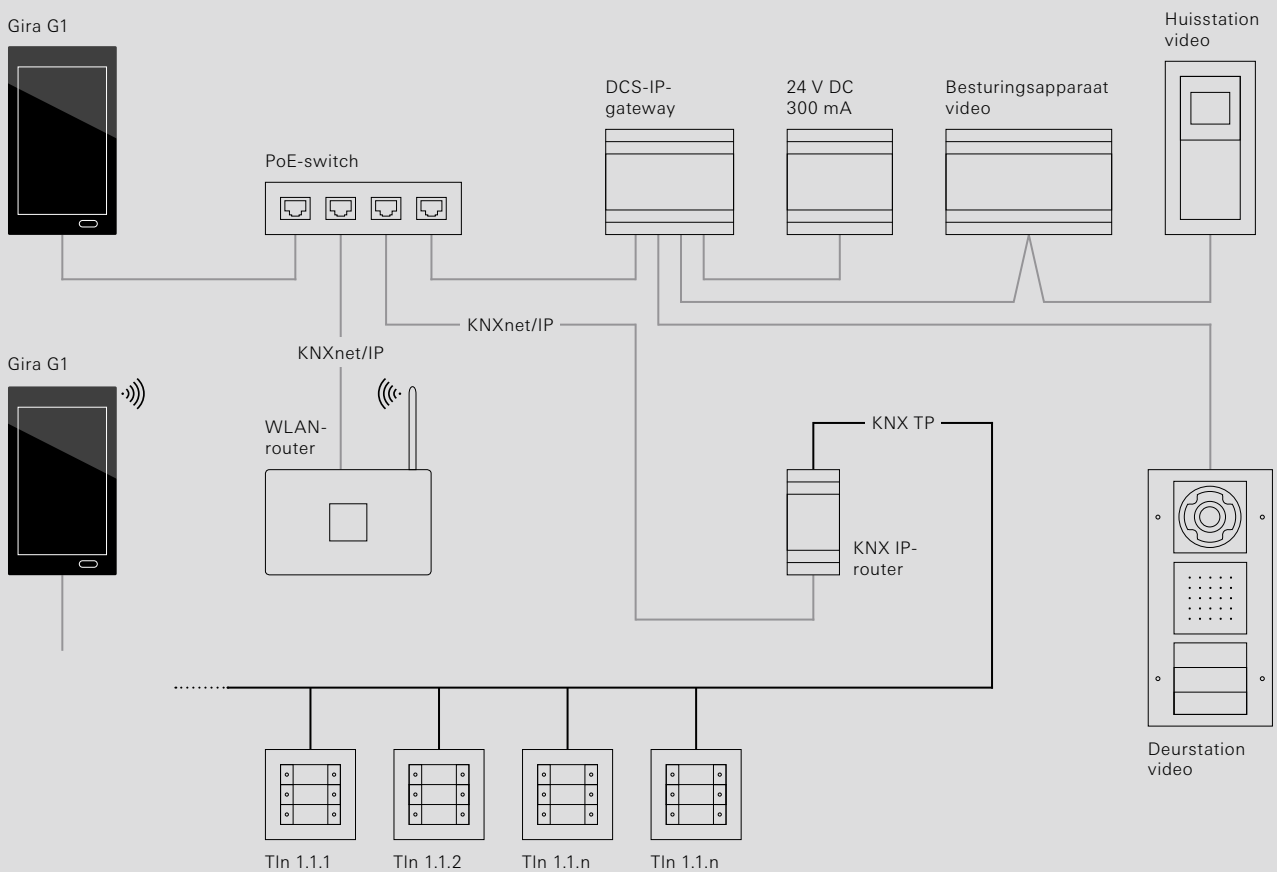

Technische gegevens

Kleuren

Zwart

Wit



Afmetingen

Breedte x hoogte	97 mm x 168 mm
Diepte (incl. inbouwvoeding)	47 mm
Opbouwhoogte (vanaf wand)	15 mm

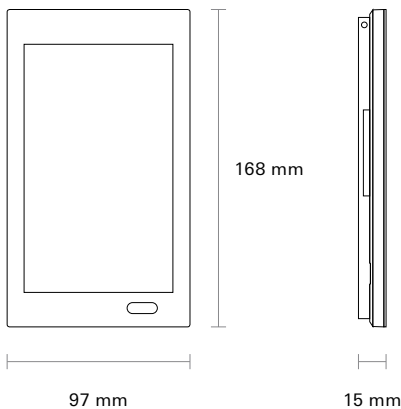

Display

Type	TFT
Diagonaal	153 mm (6")
Resolutie	480 x 800 px (WVGA), 155 ppi
Kleuren	16,7 miljoen
Helderheid	350 cd/m ²
Contrastverhouding	1:500
Perspectief	> 80° rondom

Naderingssensor

Bereik	max. 50 cm
Detectiehoek	30° horizontaal, 30° verticaal

Opgenomen vermogen

Maximaal	7 W
Minimaal	2 W
Normaal	4 W

Aansluitmodule Power over Ethernet (PoE)

Aanbevolen kabel	Cat5e tot Cat7
Nominale spanning	DC PoE 48 V [36 tot 57 V] Klasse 0
Beschermingsklasse	III [SELV]
LAN-standaard	IEEE 802.3af

Aansluitmodule 230 V

Nominale spanning	AC 230 V ± 10 %
Beschermingsklasse	II
Netfrequentie	50/60 HZ
WLAN-standaard	IEEE 802.11b/g/n – 2,4 GHz

Aansluitmodule 24 V

Nominale spanning	AC/DC 24 V
Voedingsbereik	AC/DC 10 tot 31 V
Beschermingsklasse	III [SELV]
WLAN-standaard	IEEE 802.11b/g/n – 2,4 GHz
Aderdiameter aansluitkabel	0,6 tot 0,8 mm

Beschermingsgraad

IP 21

Temperatuurbereik/luchtvochtigheid

Bedrijf	±0 °C tot +45 °C
Opslag/transport	-20 °C tot +70 °C
Relatieve luchtvochtigheid	Max. 95% rel. vochtigheid, zonder condensvorming

Levering

Het apparaat wordt in de varianten Power over Ethernet, 24 V WLAN en 230 V WLAN geleverd in de kleuren wit of zwart. De elementen kunnen afzonderlijk uit de verpakking worden genomen, wat voor een maximale flexibiliteit bij de installatie zorgt. Aansluitmateriaal is bij de levering inbegrepen.

Benodigde accessoires

- Gira KNX IP-router voor de integratie in een KNX-systeem
- Gira DCS-IP-gateway voor de integratie in een Gira-deurcommunicatiesysteem

Kenmerken Gira G1

De Gira G1 is een multifunctioneel ruimtebedieningsapparaat voor de visualisatie en bediening van diverse gebouwfuncties in een KNX-systeem en in het Gira-deurcommunicatiesysteem.

- Bediening via een multitouch-display met swipe-functionaliteit
 - Koppeling en communicatie afhankelijk van de versie via LAN of WLAN
 - Geïntegreerde luidspreker
 - Geïntegreerde microfoon met echocompensatie
-

Eigenschappen als KNX-ruimtebedieningsapparaat

- Intuïtief bedienbare gebruikersinterface die door de consument kan worden aangepast
 - Schakelen, dimmen, jaloezie- en rolluikbesturing, waardegever, scènenevenenheid
 - Statusweergave, weergave van datum en tijd, weergave van binnen- en buitentemperatuur
 - Tot 125 functies (vijf functiemappen resp. kamers met elk maximaal 25 functies)
 - Tijdschakelklokken voor maximaal 125 weken met elk 10 schakeltijden
 - DPT's waardegever: 5.010, 6.010, 5.001, 5.004, 9.001
-

Eigenschappen als neveneenheid voor KNX-kamerthermostaat

- Gebruik als neveneenheid voor kamerthermostaat in combinatie met KNX-tastsensor 3 Plus of KNX CO₂-sensor voor meting en regeling van de kamertemperatuur
 - Bedrijfsmodusomschakeling: comfort, stand-by, nacht en vorst- resp. hittebescherming
 - Bedrijfsmodi individueel aanpasbaar
 - Comfortverlenging door aanwezigheidstoets
 - Een verwarmingsklok als week-tijdschakelklok met 28 schakeltijden
-

Eigenschappen als huisstation video

- Camera-omschakeling: doelgerichte selectie van de aangesloten kleurencamera's
 - Besturing van de deuropener
 - Oproepsignaal in- en uitschakelen
 - Oproepsignaal kiezen uit 10 beltonen
 - Oproep beantwoorden
 - Volumeregeling van oproepsignaal en spraak
-

Integratie van internetdiensten

- Gira-weersvoorspelling: weergave van weergegevens voor maximaal vijf plaatsen
-

Aanwijzingen

- Uitsluitend geschikt voor gebruik binnen
 - Aanbevolen montagehoogte: 150 cm vanaf de grond
 - Installatie op een diepe inbouwdoos (aanbeveling: elektradoos bij LAN-aansluiting)
 - De communicatie met de KNX-installatie vindt uitsluitend via de KNXnet/IP-standaard plaats
 - Voor de koppeling van de Gira G1 PoE aan de KNX-installatie moet een KNX IP-router worden gebruikt. Er kunnen meerdere Gira G1's op een KNX IP-router worden aangesloten
 - Voor de koppeling van de Gira G1 230 V of Gira G1 24 V aan de KNX-installatie is een Gira KNX IP-router (vanaf versie 3) vereist om een betrouwbare communicatie via WLAN te garanderen. Hiervoor is de Gira KNX IP-router (vanaf versie 3) speciaal uitgerust met de extra functie 'KNX Reliable Communication' (betrouwbare KNX-communicatie). Er kunnen meerdere Gira G1's op een Gira KNX IP-router (vanaf versie 3) worden aangesloten
 - Inbedrijfstelling in KNX-systeem vanaf ETS 4.2 of hoger
 - In combinatie met Gira DCS-IP-gateway als huisstation te gebruiken
 - Houd bij het ontwerp van de installatie rekening met de technische gegevens voor het netwerk ontwerp in de documentatie van het apparaat
-

Designonderscheidingen

- iF Design Award 2015
 - German Design Award 2015
 - Good Design Award 2014
 - ICONIC Awards 2014
 - Plus X Award 2014 voor High Quality, Design, gebruikersvriendelijkheid en functionaliteit
 - Design Plus 2014
 - ADC Award 2015
 - Red Dot Award 2014, Best of the Best
-

Productdesign, interfacedesign

schmitz Visuelle Kommunikation, Wuppertal

Garantie

De wettelijk vereiste garantie wordt uitsluitend aangeboden via de gespecialiseerde handel. Stuur apparaten met gebreken portvrij naar de voor u verantwoordelijke verkoper (vakbedrijf/ installatiebedrijf/elektrotechnisch vakbedrijf) met een beschrijving van de fout. Deze stuurt de apparaten door naar het Gira Service Center.

Gira
Giersiepen GmbH & Co. KG
Elektrotechnische
installatiesystemen

Industriegebiet Mermbach
Dahlienstraße
42477 Radevormwald

Postbus 12 20
42461 Radevormwald

Duitsland

Tel. +49 2195 602-0
Fax +49 2195 602-119

www.gira.nl
info@gira.nl

Gira Technische Profi-Hotline:
Tel. 00800 00602123

Exclusieve importeur
in Nederland:

 **Technische Unie**

Bovenkerkerweg 10-12
1185 XE Amstelveen

Postbus 900
1180 XE Amstelveen

Tel. +31 20 5450345
Fax +31 20 5450250

www.technischeunie.com
communicatie@technischeunie.com

Voor toezending van de complete
Gira documentatie in Nederland:
Gira Informatiedienst
Bolderweg 30
NL-1332 AV Almere
Fax +31 36 7113599



www.gira.nl
Producten van Gira en nog
veel meer over de intelligente
gebouwentechiek.



www.gira.nl/newsletter
Met een abonnement op de
Gira Newsletter blijft u altijd op
de hoogte.



www.gira.nl/referenties
Veelzijdige referentieprojecten
met oplossingen van Gira.



www.gira.nl/systeemintegrators
Informatie over het concept en
een systeemintegrator in de buurt
vinden.



www.gira.nl/architecten
De Gira Architectenservice gaat
doelgericht in op de behoeften van
architecten en ontwerpers.



www.gira.nl/download
Gebruiksaanwijzingen, software,
brochures en meer.



www.catalogus.gira.nl
De Gira-onlinecatalogus bevat alle
artikelen uit het assortiment van Gira
en biedt de mogelijkheid eenvoudig
stuklijsten aan te maken.

Uitgever:
Gira Giersiepen GmbH & Co. KG

Concept, ontwerp, redactie,
productvisualisaties:
schmitz Visuelle Kommunikation
www.hgschmitz.de

Bronvermelding:
Blz. 05 Lara Swimmer Photography
Blz. 06–07 Jonas Bjerre-Poulsen/
Norm Architects
Blz. 08–09 Andy Matthews/
Artur Images
Blz. 10–11 Zooey Braun/
Artur Images
Blz. 12 Andy Matthews/
Artur Images

Lithografie:
vimago GmbH, Krefeld

Druk:
paffrath print & medien gmbh,
Remscheid

Technische wijzigingen voorbehouden

Eventuele kleurafwijkingen tussen de afbeeldingen in deze productinformatie en het product worden veroorzaakt door het drukproces en kunnen niet worden voorkomen.

Printed in Germany

Gira en duurzaamheid:#
Gira stelt zich tot taak verantwoordelijk te handelen en een duurzame ontwikkeling van de maatschappij te ondersteunen. Bij de productie van deze brochure hebben wij daarom ons best gedaan het verbruik van natuurlijke hulpbronnen en de uitstoot van stoffen die schadelijk zijn voor het klimaat te verminderen en milieubelasting zoveel mogelijk te voorkomen. Deze doelen willen wij bereiken door het gebruik van milieuvriendelijke materialen. De gebruikte papiersoorten zijn FSC-gecertificeerd en bestaat voor minstens 60 % uit oud papier.

Meer informatie over actuele maatregelen en projecten vindt u op het Gira duurzaamheidsportaal:
www.nachhaltigkeit.gira.de

Uw installateur:

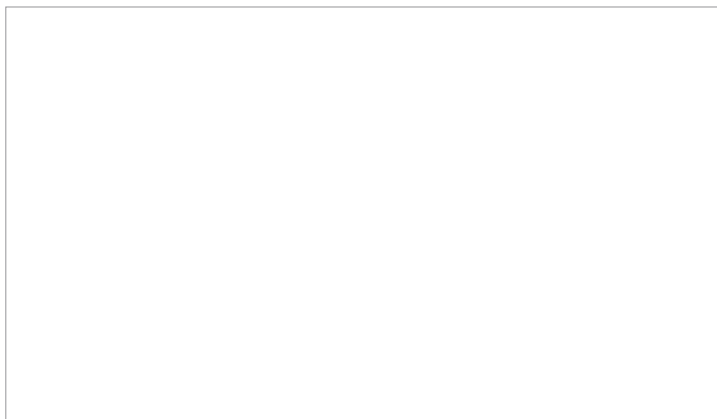

GIRA



*Onderscheiden met de iF Design Award 2015, ADC Award 2015, German Design Award 2015, Good Design Award 2014, ICONIC Awards 2014, Plus X Award 2014, Design Plus 2014, Red Dot Award 2014, Best of the Best [productdesign, interfacdesign: schmitz Visuelle Kommunikation]