

**Afdekplaat voor dataen communicatie-aansluitingstechniek**

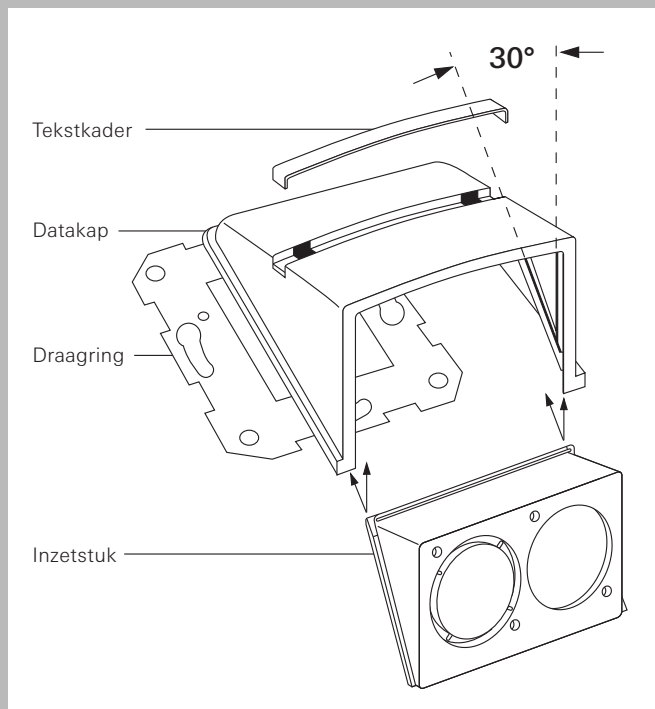

Datakap voor data- en communicatie-aansluitingstechniek

Datakap met draagring en tekstkader voor dataen communicatieaansluitingstechniek – voor verticale en 30° uitgang.

**Inzetstukken**

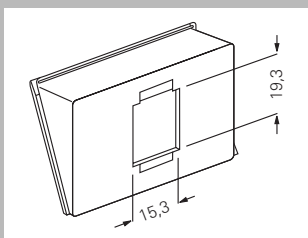

Inzetstuk voor Modular Jack/Western Techniek AMP/Radiall, 1voudig  
0052 00

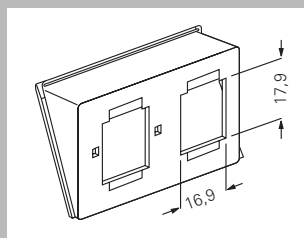

Inzetstuk voor Modular Jack/Western Techniek Lucent (AT + T), 2voudig  
0058 00

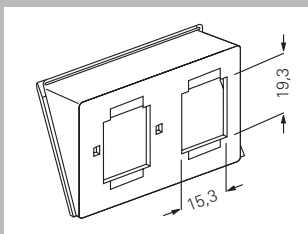

Inzetstuk voor Modular Jack/Western Techniek AMP/Radiall, 2voudig  
0053 00

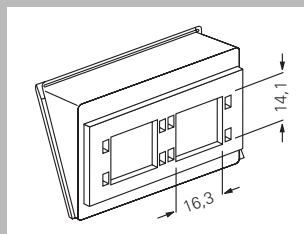

Inzetstuk voor IBM ACS (Advanced Connectivity System) 100 b, Cabling-Cross-Line/ Reichle de Massari, 1voudig  
0047 00

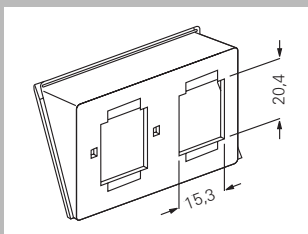

Inzetstuk voor Modular Jack/Western Techniek AMP, 2voudig  
0039 00

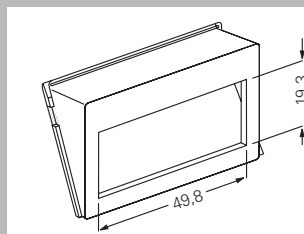

Inzetstuk voor IBM freeenet en GFP 1voudig Module (ACS) (Advanced Connectivity System) 100 Ω, Cabling-Cross-Line/ Reichle de Massari  
0079 00

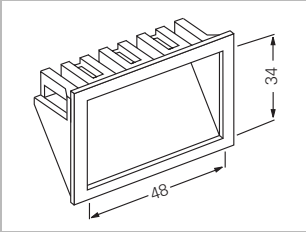

Inzetstuk voor  
Telegärtner OCS-systeem  
0088 00

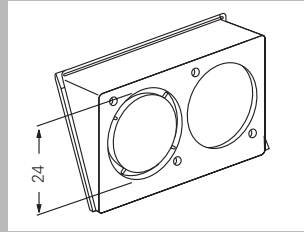

Inzetstuk voor  
twee XLR-ronde stekerver-  
bindingen, D-serie,  
Speakon-serie NL 4 MP  
(fabrikaat Neutrik)  
0055 00

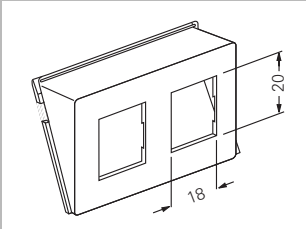

Inzetstuk voor  
System Thomas & Betts  
(Nevada Western Structured  
Wiring System/IBM ACS  
Mini-C/600 MHz)  
0064 00

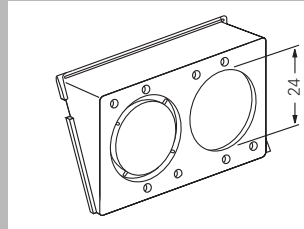

Inzetstuk voor  
twee XLR-ronde stekerver-  
bindingen, C-serie  
0092 00

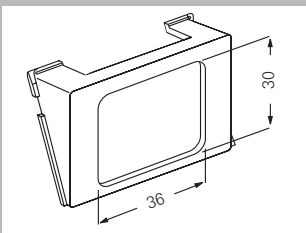

Inzetstuk voor  
AMP/ACO  
(Communications Outlet)  
Alleen geschikt voor 30°  
uitgang.  
0059 00

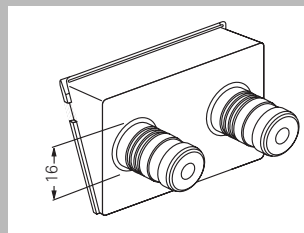

Inzetstuk met  
geïntegreerde High-End  
luidspreker-connector  
WBT (+/-)  
0091 00

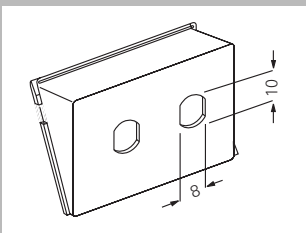

Inzetstuk voor  
ST-glasvezelkabel  
2,5 mm  
0732 00

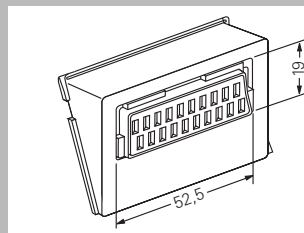

Inzetstuk met  
Scart/Euro-AV-bus  
0093 00

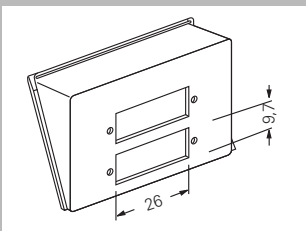

Inzetstuk voor  
glasvezelkabel/  
SC-Duplex-koppeling, 2voudig  
0089 00

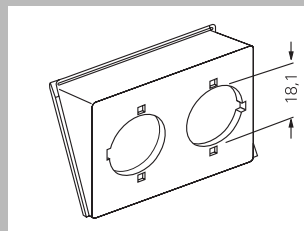

Universeel inzetstuk  
0049 00

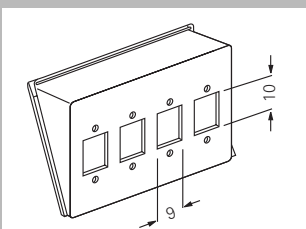

Inzetstuk voor  
glasvezelkabel/  
SC-Duplex-koppeling, 4voudig  
0090 00

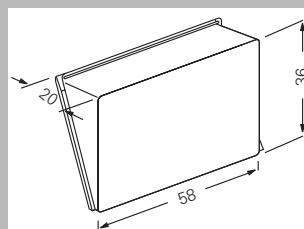

Blind inzetstuk  
0048 00

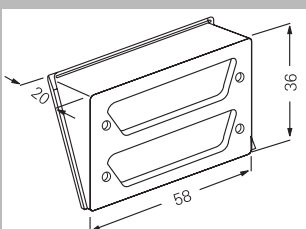

Inzetstuk voor  
D-subminiatuur  
0050 00