

**DCS-cameragateway**  
1201 00

# GIRA

Gira  
Giersiepen GmbH & Co. KG  
Elektrotechnische installatiesystemen  
P.O. Box 1220  
42461 Radevormwald  
Tel +49 (0) 21 95 - 602 - 0  
Fax +49 (0) 21 95 - 602 - 339  
www.gira.nl  
info@gira.nl

49 92 54 50/10

# GIRA

**Apparaatbeschrijving**

De DCS-cameragateway integreert een gangbare analoge camera in het Gira deurcommunicatiesysteem. De externe camera wordt aangesloten met schroefklemmen. Voor camera's met BNC-aansluiting wordt een adapterkabel meegeleverd. Voor elke externe camera is een cameragateway met eigen voeding nodig.

De cameragateway kan met of zonder toegewezen deurstation worden gebruikt.

- Werking met toegewezen deurstation audio:  
De externe camera wordt aan een deurstation audio toegewezen en gedraagt zich dan als een systeemcamera (d.w.z. deze wordt bij een deuroproep automatisch geactiveerd).
- Werking zonder toegewezen deurstation:  
De cameragateway wordt aan geen enkele deurstation toegewezen. De camera kan in dat geval uitsluitend handmatig worden ingeschakeld via huisstations met videofunctie.

**Montage**

Door de combibehuizing van de DCS-cameragateway zijn verschillende montagewijzen mogelijk:

**Zonder DIN-railadapter**

- Opbouw (b.v. in een opbouwtaftakdoos)
- Inbouw (in een diepe inbouwdoos)

**Met DIN-railadapter**

De DCS-cameragateway kan met de meegeleverde DIN-railadapter op een profielrail in een verdeelkast worden geïnstalleerd.

De DIN-railadapter is voorzien van een opname voor een BNC-connector.

Bij montage van de cameragateway in een verdeelkast moet de BNC-connector hierin worden gelegd. De kabel kan door openingen in de DIN-railadapter met kabelbinders worden vastgezet.

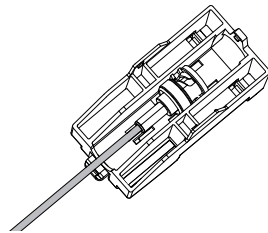

Afhankelijk van de oriëntatie waarin de cameragateway in de verdeelkast op de DIN-railadapter wordt gestoken, heeft deze een verschillende opbouwhoogte. Daardoor kan deze zowel gelijkliggend met de afdekplaat worden gemonteerd als eronder liggend.

**i Gelijkliggende montage**

Bij gelijkliggende montage moet de meegeleverde plaat (1) in de DIN-railadapter worden geplaatst voordat de cameragateway erop wordt vastgeklit.

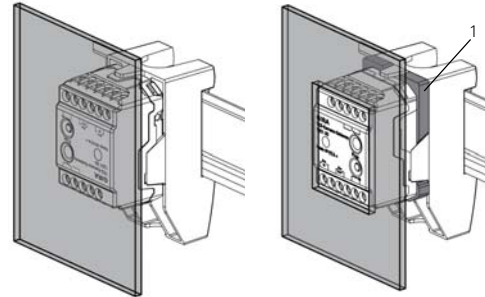

onder de afdekplaat

gelijkliggende montage

**Aansluiting**

**BUS IN**

Aansluiting voor het binnenkomende videosignaal van deurstations met videofunctie resp. andere cameragateways.

Omdat het videosignaal in de cameragateway slechts in één richting van BUS IN naar BUS OUT wordt geleid, moeten alle deurstations met videofunctie resp. andere cameragateways met de Gira 2-draads bus op BUS IN worden aangesloten.

**BUS OUT**

Aansluiting van de cameragateway op het besturingapparaat video met de Gira 2-draads bus. Het videosignaal van de externe camera wordt via BUS OUT op de bus gezet.

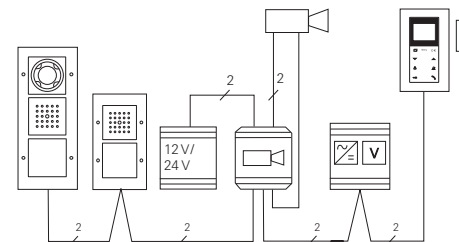

**Camera-ingang**

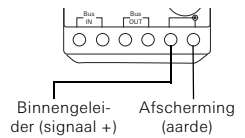

Ingang voor het videosignaal van de externe camera. Gebruik voor camera's met BNC-aansluiting de meegeleverde adapterkabel.

**Wisselcontact**



Via de aansluitingen van het wisselcontactrelais kan de voeding of de wekingang van de camera worden geschakeld.

Het relais wordt bij een deuroproep van het toegewezen deurstation aangestuurd. De nalooptijd van het relais bedraagt 30 sec., d.w.z. 30 sec. na beëindiging van het gesprek of omschakeling naar een andere camera gaat het relais weer terug naar de ruststand.

**Hulpklemmen**

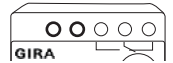

De ten opzichte van elkaar geïsoleerde hulpklemmen kunnen worden gebruikt om de voeding van de camera door te lussen:

- Camera zonder permanente voeding

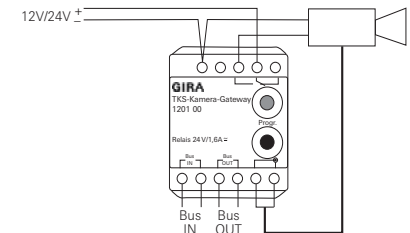

- Camera met permanente voeding en wekingang

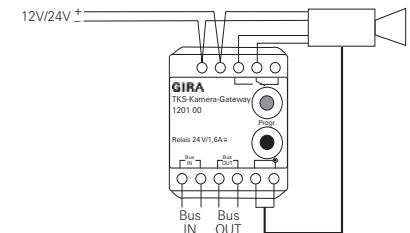

## Deurstation aan de cameragateway toewijzen

Wanneer een deurstation audio aan de cameragateway wordt toegewezen, gedraagt de externe camera zich als een systeemcamera, d.w.z. de externe camera wordt bij een deuroproep afkomstig van het toegewezen deurstation automatisch geactiveerd.

Om een deurstation audio aan een cameragateway toe te wijzen:

1. Druk op het **besturingapparaat** gedurende 3 sec. op de toets "Systemprogr." om de programmeermodus te starten.
  - ✓ De LED op het besturingapparaat knippert geel. De LED op de DCS-cameragateway knippert rood.
2. Druk op het **deurstation** gedurende 3 sec. op een willekeurige belknop. Laat de belknop na de korte bevestigingstoon los.
  - ✓ Op het deurstation klinkt een lange bevestigingstoon.
3. Houd op de **DCS-cameragateway** gedurende 3 sec. de programmeertoets ingedrukt tot de LED kort groen knippert.
  - ✓ De LED knippert 1 keer lang groen en brandt vervolgens rood: de toewijzing is gelukt. of De LED knippert 3 keer groen en knippert vervolgens rood: de toewijzing is niet gelukt.

Hierna moeten de belknoppen van het deurstation aan de betreffende huisstations worden toegewezen, zoals beschreven in de bedieningshandleiding van het besturingapparaat.



### Aanwijzingen

Aan de DCS-cameragateway kan geen deurstation video worden toegewezen.

Aan een cameragateway kan maximaal één deurstation audio worden toegewezen.

## Toewijzing van deurstation wissen

1. Druk op het **besturingapparaat** gedurende 3 sec. op de toets "Systemprogr." om de programmeermodus te starten.
  - ✓ De LED op het besturingapparaat knippert geel. De LED op de DCS-cameragateway brandt rood.
2. Houd op de **DCS-cameragateway** gedurende 6 sec. de programmeertoets ingedrukt.
  - ✓ De LED knippert na 3 en 6 seconden kort groen.
  - ✓ De LED brandt 1 keer lang groen en knippert vervolgens rood: de toewijzing is gewist.



### Camera wissen

Wanneer een camera moet worden gewist, moet dit tevens op alle in het systeem aanwezige huisstations met videofunctie in het menu "Camera wissen" worden uitgevoerd.

#### Let op:

In dat geval worden alle aanwezige camera's gewist en moeten deze vervolgens opnieuw worden toegewezen.

## Cameragateway gebruiken zonder deurstation

Bij gebruik zonder toegewezen deurstation wordt de camera niet automatisch geactiveerd bij een deuroproep. De camera kan uitsluitend worden geactiveerd via de in het systeem aanwezige huisstations met videofunctie.

Voor gebruik zonder toegewezen deurstation moet de cameragateway bij het deurcommunicatiesysteem worden aangemeld:

1. Druk op het **besturingapparaat** gedurende 3 sec. op de toets "Systemprogr." om de programmeermodus te starten.
  - ✓ De LED op het besturingapparaat knippert geel. De LED op de DCS-cameragateway knippert rood.
2. Houd op de **DCS-cameragateway** gedurende 9 sec. de programmeertoets ingedrukt.
  - ✓ De LED knippert na 3, 6 en 9 seconden kort groen.
  - ✓ De LED knippert 1 keer lang groen en brandt vervolgens rood: de cameragateway is succesvol bij het systeem aangemeld.

## Voorbeeldtopologieën

Er mogen maximaal 5 cameragateways in serie worden gebruikt.

Voor elke externe camera is een eigen voeding nodig.

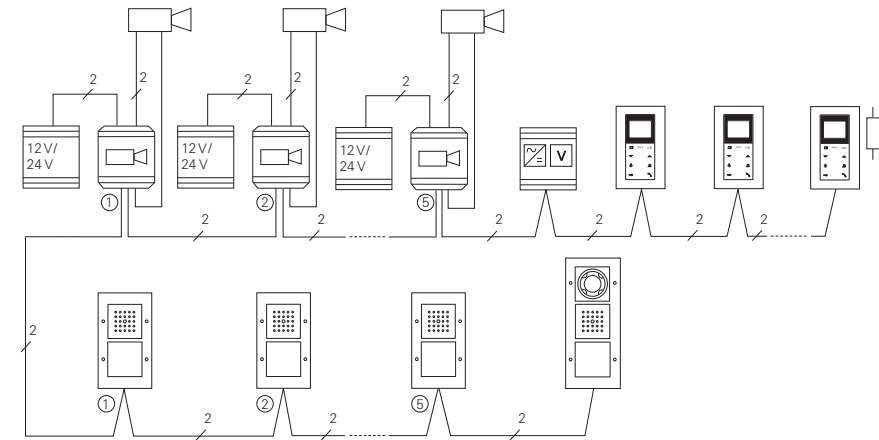

Maximaal 3 cameragateways kunnen stervormig worden aangesloten wanneer ze via videoverdelers op het besturingapparaat video worden aangesloten.

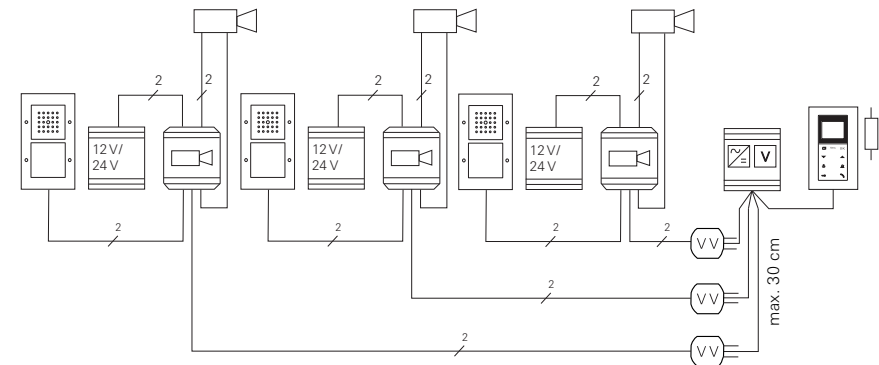

## Technische gegevens

|                         |                                      |
|-------------------------|--------------------------------------|
| Videosignaal:           | composiet-video 1 Vss, PAL-standaard |
| Temperatuurbereik:      | -25 °C tot +70 °C                    |
| Relaisbelastbaarheid:   | 50 µA tot max. 1,6 A bij 24 V AC/DC  |
| Afmetingen (b x h x d): | 36 x 52 x 27 mm                      |
| Maximale kabellengten   |                                      |
| cameragateway -         |                                      |
| TFT-display:            | 100 m                                |
| Cameragateway -         |                                      |
| Camera:                 | 30 m                                 |

## Garantie

Wij bieden de wettelijk vereiste garantie. Stuur het apparaat portvrij met een omschrijving van de fout via de vakhandel naar onze centrale klantenservice.

Gira  
Giersiepen GmbH & Co. KG  
Service Center  
Dahlstraße 12  
42477 Radevormwald