

Bedieningshandleiding
Systeemhandboek

Besturingapparaat audio
1287 00

GIRA

Inhoudsopgave

Systeem informatie	4
Inbouwsituaties - topologieën.....	6
Basisstructuur van een deurstation.....	8
Basisstructuur van een huisstation	10
De deurcommunicatie-busaankoppelaar	12
Het besturingapparaat audio.....	14
Aanduidingen en bedieningselementen - besturingapparaat audio	15
Aansluitklemmen - besturingapparaat audio	17
Montage - besturingapparaat audio.....	18
Technische gegevens - besturingapparaat audio	18

Ingebruikstelling

Het systeem in de programmeermodus zetten	19
Eengezinswoning: deurstationbelknop aan een huisstation toewijzen.....	20
Gebouw met meerdere woningen: deurstationbelknoppen aan de huisstations toewijzen.....	21
Deuropener toewijzen	23
Deuropenerautomaat	25
Huisstation met verdiepingsbelknop toewijzen	27
Meerdere huisstations aan een belknop toewijzen	28
Meerdere huisstations aan een verdiepingsbelknop toewijzen	29
Belknoppen voor huisstations aan een huisstation toewijzen (interne oproep).....	30
Alle toewijzingen van een huisstation wissen.....	31
Toewijzing van de deuropener wissen	32
Vervangen van defecte belknop-opzetstukken van een deurstation inbouw.....	33
LED-aanduidingen op de busdeelnemers.....	34
Bevestigingstonen van de busdeelnemers	35
Toewijzingstabel	36
Garantie.....	38

Het Gira deurcommunicatiesysteem werkt met het spannings-type SELV.

Met het besturingapparaat audio kunnen in bepaalde systeem-configuraties installaties met maximaal 70 audiodeelnemers worden gerealiseerd, b.v. 1 inbouwluidspreker met 5 uitbreidingsmodules en 68 huisstations opbouw vrij spreken. Afhankelijk van de systeemomvang kunnen per belknop maximaal 3 huisstations parallel worden gebruikt.



Ontwerpsoftware

De maximale omvang van de installatie kan met behulp van de ontwerpsoftware op www.gira.de exact worden bepaald.

De huisstations geven verschillende oproepsignalen voor een

- deuroproep (geactiveerd door belknoppen),
- verdiepingsoproep (geactiveerd door verdiepingsbelknoppen) en
- interne oproep (geactiveerd door belknoppen voor huisstations).

Bekabeling

Als busleiding kunnen leidingen worden gebruikt met een ader-diameter van 0,6 of 0,8 mm.

De volgende kabeltypen zijn o.a. geschikt als busleiding:

- J-Y(ST)Y (telefoonkabel),
- YR (geïsoleerde deurbeldraad),
- A-2Y(L)2Y (telefoonkabel).

Kabellengten bij audiocomponenten

De maximale totale kabellengte (verdeeld over meerdere takken) bedraagt 700 m.

Op elke tak mogen maximaal 30 deelnemers worden aangesloten.

De maximale kabellengten van de afzonderlijke takken (van besturingapparaat tot de laatste deelnemer) zijn afhankelijk van de gebruikte adrediameter. Deze bedragen voor audiocomponenten bij een

- diameter van 0,6 mm: 170 m,
- diameter van 0,8 mm: 300 m.

Oplossing "steekleiding"

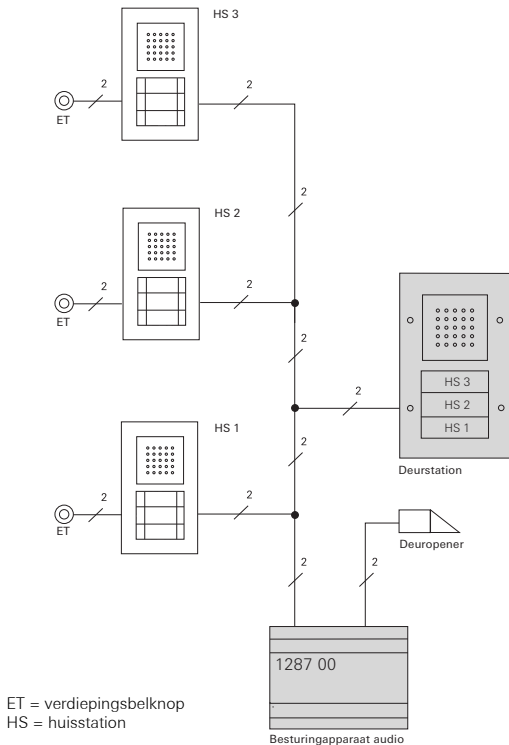

Oplossing "doorlussen"

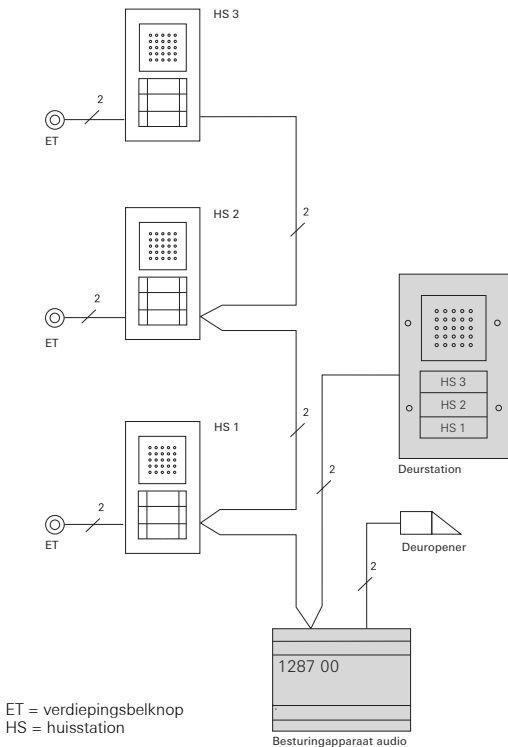

De oplossing "doorlussen" heeft het voordeel, dat bij uitbreiding achteraf met videocomponenten geen videoverdelers nodig zijn.

Basisstructuur van een deurstation inbouw

Aan de hand van een voorbeeld met deurstation inbouw met belknop drievoudig wordt de basisstructuur van een deurstation inbouw weergegeven.

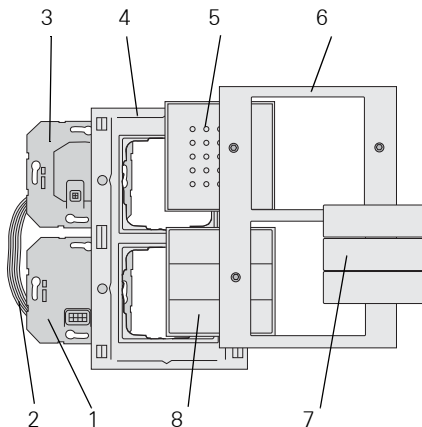

- 1 Deurcommunicatie-busaankoppelaar
- 2 Audio-verbindingkabel
- 3 Microfoon-basiselement
- 4 TX_44-afdekraam onderste deel
(niet bij levering inbegrepen)
- 5 Opzetstuk deurluidspreker
- 6 TX_44-afdekraam bovenste deel
(niet bij levering inbegrepen)
- 7 Afdekplaten voor belknop
- 8 Belknop drievoudig

Basisstructuur van een deurstation opbouw

Aan de hand van een voorbeeld met deurstation opbouw met belknop drievoudig wordt de basisstructuur van een deurstation opbouw weergegeven.

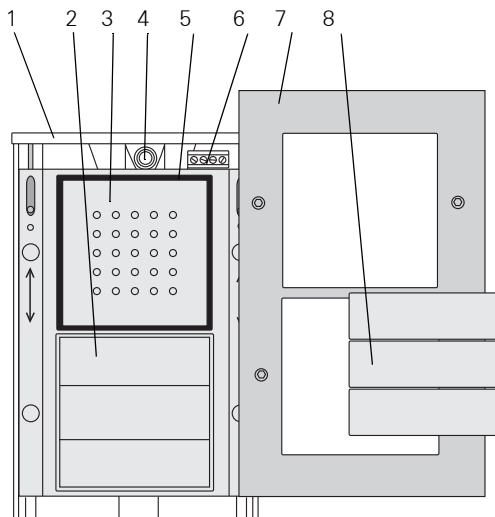

- 1 Bodemdeel
- 2 Belknop drievoudig
- 3 Afdekplaat spreekgedeelte
- 4 Kabelinvoer
- 5 Afdichtring
- 6 Aansluitklemmen
- 7 Bovenkap
- 8 Afdekplaten voor belknop

Basisstructuur van een huisstation inbouw

Aan de hand van een voorbeeld met huisstation comfort met hoorn wordt de basisstructuur van een huisstation weergegeven.

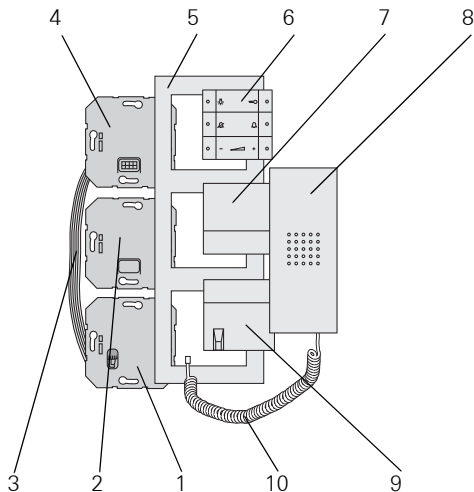

- 1 Baselement-hoorgedeelte
- 2 Lege unit
- 3 Audio-verbindingkabel
- 4 Deurcommunicatie-busaankoppelaar
- 5 Afdekraam (niet bij levering inbegrepen)
- 6 Bedieningsknoppen
- 7 Hoorgedeelte
- 8 Hoorn
- 9 Hoorgedeelte met snoeraftakking
- 10 Hoornsnoer

Basisstructuur van het huisstation opbouw vrij spreken

Onderstaande afbeelding toont de basisstructuur van een huisstation opbouw vrij spreken.

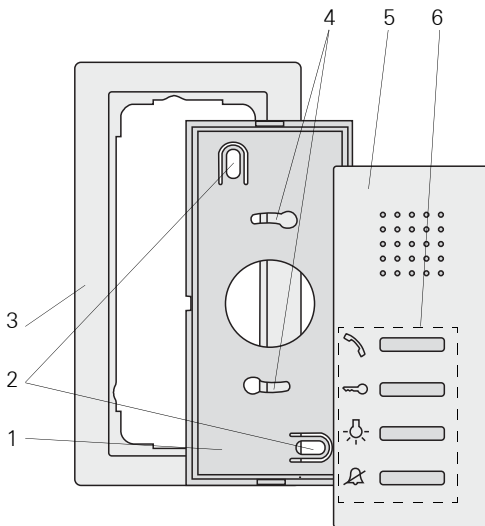

- 1 Montageplaat
- 2 Bevestigingsgaten voor wandmontage
- 3 Afdekraam tweevoudig zonder middenstijl
(afdekraam niet bij levering inbegrepen,
raamloze installatie uitsluitend bij wandmontage mogelijk)
- 4 Bevestigingsgaten voor doosmontage
- 5 Bovenkap
- 6 Bedieningsknoppen

De deurcommunicatie-busaankoppelaar

De inbouwversies van de deur- en huisstations worden via deurcommunicatie-busaankoppelaars op de 2-draads bus aangesloten.

De busaankoppelaar heeft de volgende aansluitingen:

BUS

Via de BUS-klemmen wordt de deelnemer met de 2-draads bus verbonden. Er hoeft bij het aansluiten niet op de polariteit te worden gelet, omdat de deurcommunicatiebus polariteitneutraal is.

Verdiepingsbelknop (ET)

Op de klemmen ET kan bij het huisstation een willekeurig drukcontact (maakcontact) als verdiepingsbelknop worden aangesloten.

Bij de deurstations kan b.v. een mechanische belknop (maakcontact) worden aangesloten. Deze gedraagt zich dan bij de ingebruikstelling en latere bediening als een belknop van het Gira deurcommunicatiesysteem.

De maximale kabellengte tussen mechanische drukcontacten en deurcommunicatie-busaankoppelaar bedraagt 20 m.

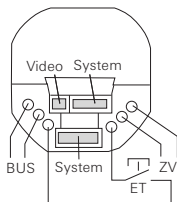

Aanvullende voedingseenheid (ZV)

De klemmen ZV hebben twee functies:

1. Voeding voor de belknopverlichting van de deurstations. Op de deurstations zijn de belknoppen permanent verlicht. Wanneer de belknopverlichting permanent moet worden uitgeschakeld, moeten de bruggen tussen de BUS- en ZV-klemmen worden verwijderd.
2. Aanvullende voeding voor busdeelnemers, die niet meer via de 2-draads bus van spanning kunnen worden voorzien.



Aansluiting van een aanvullende voedingseenheid

Wanneer op de ZV-klemmen een aanvullende voedingseenheid wordt aangesloten, moeten de bruggen worden verwijderd.

System

Via deze stekeringen worden de inbouwbasiselementen met de 6-polige audio-verbindingkabel met elkaar verbonden.

Video

Via deze 2-polige stekeringang wordt de deurcommunicatiebusaankoppelaar met de inbouwbasiselementen van de videodeelnemers, zoals b.v. TFT-kleurendisplay of kleurencamera verbonden.



Rubberen stop op de stekeringen

De "tweede" stekeringen zijn afgesloten met een rubberen stop. Zonodig moeten deze worden verwijderd.

Het besturingapparaat audio is de centrale component voor voeding van het Gira deurcommunicatiesysteem.

Het besturingapparaat audio vervult de volgende taken in het Gira deurcommunicatiesysteem:

- Beschikbaar stellen van de busspanning (26 V DC \pm 2 V) voor het deurcommunicatiesysteem.
- Voeding van de belknopverlichting (max. 15, het aantal belknopverlichtingen dat kan worden gevoed, is afhankelijk van de systeemomvang en het aantal parallel aangesloten huisstations).
- Beschikbaar stellen van de deuropeneraansturing incl. voeding van de deuropener (12 V AC, 1,6 A).
- Voeding van een TK-gateway.
- Activering van de programmeermodus voor het complete deurcommunicatiebussysteem.

Overige productkenmerken van het besturingapparaat:

- Maximaal 70 deelnemers, b.v.
1 inbouwluidspreker met 5 uitbreidingsmodules,
68 huisstations opbouw.
- Afhankelijk van de systeemomvang kunnen maximaal 3 huisstations parallel worden gebruikt.
- Elektronische overbelasting- en kortsluitbeveiliging.
- Elektronische oververhittingsbeveiliging.
- LED-aanduiding overbelasting/kortsluiting.
- LED-bedrijfsweergave ter controle van de netspanning.
- Instelbare activeringstijd van de deuropener.

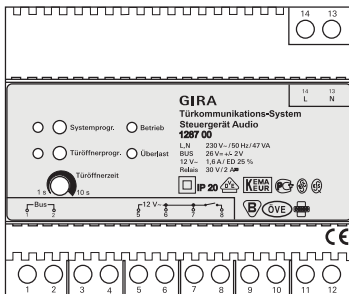

Toets "Systemprogr."

Door te drukken op de toets "Systemprogr." (gedurende 3 sec.) wordt het deurcommunicatiesysteem in de programmeermodus gezet. De gele LED naast de programmeertoets geeft de geactiveerde programmeermodus aan door te knipperen (zie p. 19).

Toets "Türöffnerprogr."

De toets "Türöffnerprogr." heeft twee functies:

1. Deuropener-programmeermodus inschakelen:
Wanneer gedurende 3 sec. op de toets "Türöffnerprogr." wordt gedrukt, terwijl het systeem zich in de programmeermodus bevindt, wordt de deuropener-programmeermodus geactiveerd. (zie p. 23). De gele LED naast de toets "Türöffnerprogr." geeft de geactiveerde deuropener-programmeermodus aan door te knipperen.
2. Bediening van de aangesloten deuropener.
Door kort op de toets "Türöffnerprogr." te drukken, wordt de deuropener gedurende de ingestelde tijd (Türöffnerzeit) geactiveerd. De gele LED naast de toets "Türöffnerprogr." brandt gedurende deze schakeltijd.

Instelregelaar "Türöffnerzeit"

Met de instelregelaar "Türöffnerzeit" wordt de activeringstijd van de deuropener ingesteld. De insteltijd ligt in het bereik van 1 sec. tot en met 10 sec.. De potentiometer kan met een schroeven-draaier met 3 mm blad worden versteld.

Aanduiding "Betrieb"

Tijdens normaal bedrijf zonder storingen brandt uitsluitend de groene LED "Betrieb". Deze geeft aan dat er netspanning op het apparaat staat.

Aanduiding "Überlast"

Het besturingapparaat audio is voorzien van een elektronische overbelastingbeveiliging, die de elektronica van het besturing-apparaat beschermt tegen kortsluiting en overbelasting op de busleiding.

De overbelastingbeveiliging wordt geactiveerd wanneer b.v. de busleiding door een installatiefout wordt kortgesloten of er te veel busdeelnemers / busbelastingen zijn aangesloten.

De rode LED "Überlast" geeft zowel een kortsluiting als een overbelasting aan. De LED knippert zolang de busspanning als gevolg van de storing is uitgeschakeld. Nadat de storing is verholpen, blijft de LED nog 20 sec. knipperen.

Bij een aanhoudende overbelasting (resp. kortsluiting) wordt na de derde overbelastingdetectie de busspanning gedurende ca. 180 sec. uitgeschakeld. Tijdens deze uitschakelfase knipperen de LED's "Systemprogr.", "Türöffnerprogr." en "Überlast".

Nadat de storing is verholpen, blijven de LED's nog 180 sec. knipperen.

L, N

Netaansluitklemmen L en N (AC 230 V, 50 Hz).

Bus

Uitgang voor voeding van de Gira deurcommunicatiebus met een geregelde gelijkspanning (26 V DC \pm 2 V, 160 mA).

12 V~

De uitgang 12 V~ is b.v. bedoeld voor voeding van de deuropener (stroomverbruik van de deuropener max. 1,6 A) of de TK-gateway.

Relais deuropener

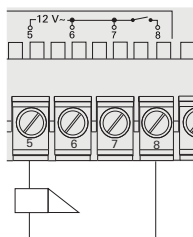

Relaisuitgang voor aansturing van een deuropener (8 - 12 V AC, max. 1,6 A).

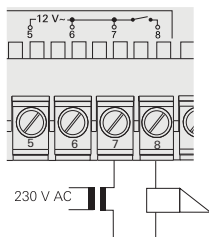

Een deuropener met andere elektrische aansluitwaarden (b.v. zeer laagohmig of 24 V) kan met een aanvullende voedingseenheid op het relaiscontact worden aangesloten.



Let op

Inbouw en montage van elektrische apparaten mogen uitsluitend worden uitgevoerd door een elektrotechnicus.

Voor druijp- en spuitwaterdichte installatie moet het besturingapparaat worden bevestigd op een profielrail in de verdeelkast. De net- en busaansluitingen worden aangesloten met schroefklemmen.

De ventilatieopeningen van het besturingapparaat moeten vrij blijven.

Technische gegevens - besturingapparaat audio

Nom. spanning primair:	AC 230 V, 50 Hz
Nom. spanning secundair:	SELV 26 V DC \pm 2 V
Nominale stroom secundair:	160 mA continubelasting Uitschakeling bij overbelasting boven ca. 350 mA 550 mA piekbelasting (max. 5 s)
Vermogen:	47 VA
Beschermingsklasse:	IP 20
Schroefklemmen:	0,6 mm \varnothing tot 2,5 mm ²
Uitgang deuropener:	12 V AC, 1,6 A
Inschakelduur deuropener:	25 % (max. 10 sec. AAN, daarna 30 sec. UIT)
Contactbelastbaarheid (relaisuitgang):	30 V AC, 2 A
Deuropenertijd:	instelbaar van 1 sec. t/m 10 sec.
Bedrijfstemperatuur:	- 5 °C tot + 45 °C
Afmetingen:	6 TE REG-behuizing

Het systeem in de programmeermodus zetten

Voor de ingebruikstelling moet het Gira deurcommunicatiesysteem in de programmeermodus worden gezet:



1. Druk op het **besturingapparaat** gedurende 3 sec. op de toets "Systemprogr."
 - ✓ Na het indrukken van de toets geeft de gele LED naast de programmeertoets de geactiveerde programmeermodus aan door te knipperen (knipperfrequentie 1 Hz).

Het systeem bevindt zich nu gedurende ca. 7 min. in de programmeermodus. Elke keer dat er tijdens de ingebruikstelling op een toets wordt gedrukt van een deur- of huisstation, wordt de duur weer op 7 min. teruggezet.



LED-aanduidingen op de busdeelnemers

De geactiveerde programmeermodus wordt tevens aangegeven door de LED's van de verschillende busdeelnemers, zoals b.v. het huisstation vrij spreken, het huisstation comfort met hoorn of het huisstation opbouw vrij spreken.

Een overzicht van de LED-aanduidingen vindt u op p. 34.



Programmeermodus beëindigen

1. Druk op het **besturingapparaat** kort op de toets "Systemprogr." om de programmeermodus te beëindigen.
 - ✓ De gele LED gaat uit.

Toewijzingstabel

Om vast te leggen welke huisstations aan de belknoppen zijn toegewezen, kunt u de tabel gebruiken op p. 36.

Noteer in de tabel de namen resp. woningen in de volgorde waarin u later de huisstations gaat toewijzen.

Eengezinswoning: deurstationbelknop aan een huisstation toewijzen

Een deurstationbelknop kunt u als volgt toewijzen aan een huisstation:



1. Druk op het **besturingapparaat** gedurende 3 sec. op de toets "Systemprogr." om de programmeermodus te starten (zie p. 19).



2. Druk op het **deurstation** gedurende 3 sec. op de belknop, tot u een korte bevestigingstoon hoort.



- ✓ U hoort een lange bevestigingstoon.



De knop na 3 sec. loslaten

Wanneer de knop na de eerste bevestigingstoon niet wordt losgelaten, zullen na nog eens 3 sec. alle toewijzingen van het betreffende deur- resp. huisstation worden gewist.



3. Druk op het **huisstation** gedurende 3 sec. op het drukcontact  tot u een korte bevestigingstoon hoort.



- ✓ Een lange bevestigingstoon geeft aan dat de toewijzing succesvol is verlopen.

Drie korte bevestigingstonen geven aan dat de toewijzing is mislukt. Mogelijk is de geheugenplaats van het huisstation al bezet. Er kunnen max. 10 belknoppen aan een huisstation worden toegewezen (huisstation opbouw vrij spreken max. 15 belknoppen).



4. Druk op het **besturingapparaat** op de toets "Systemprogr." om de programmeermodus te beëindigen.
5. Voer een functietest uit.

Gebouw met meerdere woningen: deurstationbelknoppen aan de huisstations toewijzen

De deurstationbelknoppen kunt u als volgt toewijzen aan de betreffende huisstations:



1. Druk op het **besturingapparaat** gedurende 3 sec. op de toets "Systemprogr." om de programmeermodus te starten (zie p. 19).



2. Druk op het **deurstation** telkens gedurende 3 sec. op de belknop, tot u een korte bevestigingstoon hoort.
Belangrijk: Druk op de belknoppen in dezelfde volgorde, waarin u later de huisstations gaat toewijzen.



- ✓ U hoort een lange bevestigingstoon.



De knop na 3 sec. loslaten

Wanneer de knop na de eerste bevestigingstoon niet wordt losgelaten, zullen na nog eens 3 sec. alle toewijzingen van het betreffende deur- resp. huisstation worden gewist.



3. Ga nu naar het **huisstation**, waarvan u de belknop als **eerste** op het deurstation hebt ingedrukt.
Druk op dit **huisstation** gedurende 3 sec. op het drukcontact  tot u een korte bevestigingstoon hoort.



- ✓ Een lange bevestigingstoon geeft aan dat de toewijzing succesvol is verlopen.
Drie korte bevestigingstonen geven aan dat de toewijzing is mislukt. Mogelijk is de geheugenplaats van het huisstation al bezet. Er kunnen max. 10 belknoppen aan een huisstation worden toegewezen (huisstation opbouw vrij spreken max. 15 belknoppen).



4. Ga naar het **huisstation**, waarvan u de belknop als **tweede** op het deurstation hebt ingedrukt.

Druk op dit **huisstation** gedurende 3 sec. op het drukcontact  tot u een korte bevestigingstoon hoort.

- ✓ Een lange bevestigingstoon geeft aan dat de toewijzing succesvol is verlopen.

5. Ga naar de overige **huisstations** en druk daar telkens gedurende 3 sec. op het drukcontact  tot u een korte bevestigingstoon hoort.

- ✓ Een lange bevestigingstoon geeft aan dat de toewijzing succesvol is verlopen.

6. Nadat u alle huisstations hebt toegewezen, drukt u op het **besturingapparaat** op de toets "Systemprogr" om de programmeermodus te beëindigen.

7. Voer een functietest uit.



Max. aantal belknoppen per stap

Er kunnen per stap max. 20 belknoppen tijdelijk worden opgeslagen. Wanneer er meer dan 20 belknoppen moeten worden toegewezen, moeten eerst de eerste 20 belknoppen worden ingedrukt en vervolgens aan de huisstations worden toegewezen. Aansluitend kunnen de resterende belknoppen worden toegewezen.

Deuropener toewijzen

De op de besturing aangesloten deuropener wordt toegewezen aan het „hoofd“-deurstation. Hij wordt geactiveerd als op een huisstation zomaar op het drukcontact  wordt gedrukt, ook zonder dat er een gesprek plaatsvindt. De deuropener van een „neven“-deur wordt aangesloten op de schakelactor. Hij kan via het drukcontact  geactiveerd worden als vooraf vanaf het deurstation van de „neven“-deur een oproep plaatsvond.

Deuropener van de "hoofd"-deur toewijzen

De op het besturingapparaat aangesloten deuropener wordt als volgt op het bijbehorende deurstation geprogrammeerd:

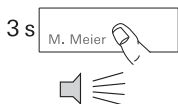

1. Druk op het **besturingapparaat** gedurende 3 sec. op de toets "Systemprogr." om de programmeermodus te starten (zie p. 19).

2. Druk op het **besturingapparaat** gedurende 3 sec. op de toets "Türöffnerprogr." om de deuropener-programmeermodus te starten.

✓ De LED naast de toets "Türöffnerprogr." knippert.

3. Druk op het **deurstation** gedurende 3 sec. op een willekeurige belknop tot u een korte bevestigingstoon hoort.

✓ Een lange bevestigingstoon geeft aan dat de toewijzing succesvol is verlopen. Bovendien wordt de deuropener gedurende de ingestelde tijd aangestuurd.

Om andere deurstations (max. 3) aan dezelfde deuropener toe te wijzen, herhaalt u op het volgende deurstation stap 3.



4. Druk op het **besturingapparaat** op de toets "Türöffnerprogr." om de deuropener-programmeermodus te beëindigen.

5. Druk op het **besturingapparaat** op de toets "Systemprogr." om de programmeermodus te beëindigen.

Deuropener van de "neven"-deur toewijzen

De op de schakelactor aangesloten deuropener wordt als volgt

op het bijbehorende deurstation geprogrammeerd:

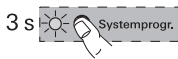

1. Druk op het **besturingapparaat** gedurende 3 sec. op de toets "Systemprogr." om de programmeermodus te starten (zie p. 19).



2. Druk op de **schakelactor** meerdere malen kort op de toets "functie" tot de LED "deuropener" knippert.



3. Druk op de **schakelactor** gedurende 3 sec. op de toets "progr." tot de gele LED naast de toets "progr." knippert.



4. Druk op het **deurstation** gedurende 3 sec. op een willekeurig belknop tot u een korte bevestigingstoon hoort.



De knop na 3 sec. loslaten

Wanneer de knop na de eerste bevestigingstoon niet wordt losgelaten, zullen na nog eens 3 sec. alle toewijzingen van het betreffende deur- resp. huisstation worden gewist.



✓ Een lange bevestigingstoon geeft aan dat de toewijzing succesvol is verlopen. De deuropener wordt gedurende de ingestelde tijd aangestuurd.

Om andere deurstations aan dezelfde deuropener toe te wijzen, herhaalt u op het volgende deurstation stap 4.



5. Druk op de **schakelactor** kort op de toets "progr." om de programmeermodus van de schakelactor te beëindigen.

✓ De LED van toets "progr." dooft. De LED van de laatst gekozen functie (in dit voorbeeld "deuropener") blijft knipperen tot de programmeermodus op het besturingapparaat wordt beëindigd.



6. Druk op het **besturingapparaat** op de toets "Systemprogr." om de programmeermodus te beëindigen.



Huisstation vrij spreken en comfort

De functie "deuropenerautomaat" wordt uitsluitend ondersteund door de huisstations vrij spreken en het huisstation comfort met hoorn.

De deuropenerautomaat wordt b.v. gebruikt bij artspraktijken, wanneer na bediening van een deurstationbelknop automatisch de deuropener moet worden aangestuurd. Met geactiveerde deuropenerautomaat wordt ca. 4 seconden na het activeren van de deuroproep de deuropener aangestuurd, die aan het oproepende deurstation is toegewezen. Wanneer in het systeem meerdere deurstations aanwezig zijn, werkt de automaat automatisch op de deuropener van het deurstation, van waar de deuroproep is geactiveerd. Voor gebruik moet de deuropenerautomaat eerst worden vrijgeschakeld:

Functie "deuropenerautomaat" vrijgeschakelen/blokken

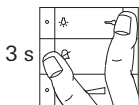



1. Druk op het **besturingapparaat** gedurende 3 sec. op de toets "Systemprogr." om de programmeermodus te starten (zie p. 19).
2. Druk op het **huisstation** gedurende ca. 3 seconden tegelijk op de drukcontacten  en . Met deze handeling kunt u de status van de deuropenerautomaat (vrij of geblokkeerd) omschakelen
 - ✓ Wanneer de LED  ter bevestiging **lang** oplicht, is de functie "deuropenerautomaat" **vrijgeschakeld**. Wanneer de LED  ter bevestiging **kort** oplicht, is de functie "deuropenerautomaat" **geblokkeerd**.
3. Druk op het **besturingapparaat** op de toets "Systemprogr." om de programmeermodus te beëindigen.

Wanneer de functie "deuropenerautomaat" is vrijgeschakeld, kunt u de deuropenerautomaat zonnodig als volgt op het huisstation activeren:

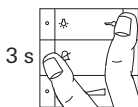
Deuropenerautomaat activeren





1. Druk op het **huisstation** gedurende ca. 3 seconden tegelijk op de drukcontacten  en  om de deuropenerautomaat te activeren.

- ✓ Wanneer de deuropenerautomaat is geactiveerd, brandt de LED  continu. De deuropener wordt na het bedienen van een deurstationbelknop automatisch aangestuurd.

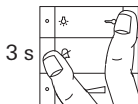
Deuropenerautomaat deactiveren



1. Druk op het **huisstation** gedurende ca. 3 seconden tegelijk op de drukcontacten  en  om de deuropenerautomaat te deactiveren.

- ✓ De LED  dooft. De deuropenerautomaat is niet meer actief.



Gedrag na een stroomstoring

De vrijgavestatus van de deuropenerautomaat blijft na een eventuele stroomstoring behouden.

De deuropenerautomaat wordt in dat geval uit veiligheids-overwegingen gedeactiveerd en moet zonnodig opnieuw worden geactiveerd.

Huisstation met verdiepingsbelknop toewijzen

Wanneer tijdens de ingebruikstelling de woning niet toegankelijk is, kunt u het huisstation ook met een aangesloten verdiepingsbelknop toewijzen:

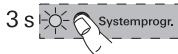

1. Druk op het **besturingapparaat** gedurende 3 sec. op de toets "Systemprogr." om de programmeermodus te starten (zie p. 19).



2. Druk op het **deurstation** gedurende 3 sec. op de belknop, die aan het huisstation moet worden toegewezen, tot u een korte bevestigingstoon hoort.



✓ U hoort een lange bevestigingstoon.



3. Ga naar de **verdiepingsbelknop van het huisstation**, dat moet worden toegewezen.

Druk gedurende 3 sec. op de verdiepingsbelknop tot u een korte bevestigingstoon hoort.



✓ Een lange bevestigingstoon geeft aan dat de toewijzing succesvol is verlopen.



Uitsluitend mogelijk bij een rechtstreeks aangesloten huisstation

Bij meerdere parallele huisstations kan alleen het huisstation, dat rechtstreeks op de verdiepingsbelknop is aangesloten, met de verdiepingsbelknop worden ingeleerd .



4. Druk op het **besturingapparaat** op de toets "Systemprogr." om de programmeermodus te beëindigen.

Meerdere huisstations aan een belknop toewijzen

Wanneer bij bediening van een deurstationbelknop meerdere huisstations tegelijkertijd moeten worden opgeroepen, kan een belknop als volgt aan meerdere huisstations worden toegewezen:



1. Druk op het **besturingapparaat** gedurende 3 sec. op de toets "Systemprogr." om de programmeermodus te starten (zie p. 19).



2. Druk op het **deurstation** gedurende 3 sec. op de belknop, dat aan het huisstation moet worden toegewezen, tot u een korte bevestigingstoon hoort.



✓ U hoort een lange bevestigingstoon.



3. Ga naar het **eerste huisstation**.

Druk gedurende 3 sec. op het drukcontact  tot u een korte bevestigingstoon hoort.



✓ Een lange bevestigingstoon geeft aan dat de toewijzing succesvol is verlopen.



4. Ga naar het **deurstation** en druk nogmaals 3 sec. op de belknop.



5. Ga naar het **tweede (parallele) huisstation**.

Druk gedurende 3 sec. op het drukcontact  tot u een korte bevestigingstoon hoort.



✓ Een lange bevestigingstoon geeft aan dat de toewijzing succesvol is verlopen.

6. Herhaal de stappen 4 + 5 om een volgend parallel huisstation aan de belknop toe te wijzen.





7. Druk op het **besturingapparaat** op de toets "Systemprogr." om de programmeermodus te beëindigen.

8. Voer een functietest uit.

Meerdere huisstations aan een verdieplingsbelknop toewijzen

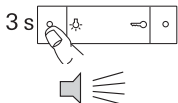
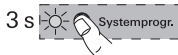
Wanneer bij bediening van een verdieplingsbelknop meerdere huisstations tegelijkertijd moeten worden opgeroepen, kan een verdieplingsbelknop als volgt aan meerdere huisstations worden toegewezen:



1. Druk op het **besturingapparaat** gedurende 3 sec. op de toets "Systemprogr." om de programmeermodus te starten (zie p. 19).
2. Druk gedurende 6 sec. op de op **huisstation 1** aangesloten verdieplingsbelknop.
Na 3 sec. hoort u een korte bevestigingstoon. Houd de knop nog 3 sec. ingedrukt, tot u een lange bevestigingstoon hoort.
3. Druk op **huisstation 2** gedurende 3 sec. op het drukcontact  tot u een korte bevestigingstoon hoort.
✓ Op het huisstation 2 geeft een lange bevestigingstoon aan dat de inleerprocedure is geslaagd.
Voor het toewijzen van een volgend huisstation herhaalt u de procedure vanaf stap 2.
4. Druk op het **besturingapparaat** kort op de toets "Systemprogr." om de programmeermodus te beëindigen.
5. Voer een functietest uit. Wanneer op de verdieplingsbelknop wordt gedrukt, gaan alle toegewezen huisstations over.



Sluit verdieplingsbelknoppen niet parallel aan

Een verdieplingsbelknop mag niet parallel aan meerdere huisstations worden aangesloten.

Belknoppen voor huisstations aan een huisstation toewijzen (interne oproep)

Met de optioneel verkrijgbare belknop voor huisstations kunt u een zogenaamde interne-oproepfunctie realiseren. Via een interne oproep kan een spraakverbinding tussen twee huisstations tot stand gebracht worden.

Om de belknop van een huisstation aan een ander huisstation (b.v. in de hobbykamer) toe te wijzen, doet u het volgende:



1. Druk op het **besturingapparaat** gedurende 3 sec. op de toets "Systemprogr." om de programmeermodus te starten (zie p. 19).

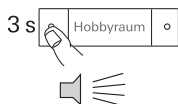

2. Druk op **huisstation 1** gedurende 3 sec. op de belknop tot u een korte bevestigingstoon hoort.

✓ U hoort een lange bevestigingstoon.



De knop na 3 sec. loslaten

Wanneer de knop na de eerste bevestigingstoon niet wordt losgelaten, zullen na nog eens 3 sec. alle toewijzingen van het betreffende deur- resp. huisstation worden gewist.

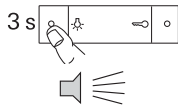

3. Druk op **huisstation 2** gedurende 3 sec. op het drukcontact  tot u een korte bevestigingstoon hoort.

✓ Een lange bevestigingstoon geeft aan dat de toewijzing succesvol is verlopen. Drie korte bevestigingstonen geven aan dat de toewijzing is mislukt. Mogelijk is de geheugenplaats van het huisstation al bezet. Er kunnen max. 10 belknoppen aan een huisstation worden toegewezen (huisstation opbouw vrij spreken max. 15 belknoppen).



4. Druk op het **besturingapparaat** op de toets "Systemprogr." om de programmeermodus te beëindigen.

5. Voer een functietest uit.

Alle toewijzingen van een huisstation wissen

Een reeds toegewezen huisstation kan als volgt worden gewist:



1. Druk op het **besturingapparaat** gedurende 3 sec. op de toets "Systemprogr." om de programmeermodus te starten (zie p. 19).



2. Druk op het **huisstation**, waarvan de toewijzingen moeten worden gewist, gedurende 6 seconden op drukcontact . Na 3 sec. hoort u een korte bevestigingstoon. Houd de knop nog 3 sec. ingedrukt, tot u een lange bevestigingstoon hoort.



✓ De lange bevestigingstoon geeft aan dat het wissen succesvol is verlopen.



3. Druk op het **besturingapparaat** op de toets "Systemprogr." om de programmeermodus te beëindigen.



Wissen is uitsluitend rechtstreeks mogelijk

De toewijzing van belknoppen aan een huisstation kan niet worden gewist via de verdiepingsbelknop. Wissen van de toewijzing is uitsluitend mogelijk via het drukcontact  van de huisstations.

Deuropener op besturingapparaat audio

Om een bestaande toewijzing van een op de besturing aangesloten deuropener en een deurstation te wissen, doet u het volgende:



1. Druk op het **besturingapparaat** gedurende 3 sec. op de toets "Systemprogr." om de programmeermodus te starten (zie p. 19).



2. Druk op het **besturingapparaat** gedurende 6 sec. op de toets "Türöffnerprogr." om alle toewijzingen van de besturing aan de deurstations te wissen.

Na 3 sec. begint de LED te knipperen. Houd de toets nog 3 sec. ingedrukt, tot de LED naast de programmeertoets "Türöffnerprogr." snel begint te knipperen.



3. Druk op het **besturingapparaat** op de toets "Systemprogr." om de programmeermodus te beëindigen.

Deuropener op schakelactor

Om een bestaande toewijzing van een op een schakelactor aangesloten deuropener en een deurstation te wissen, doet u het volgende:



1. Druk op het **besturingapparaat** gedurende 3 sec. op de toets "Systemprogr." om de programmeermodus te starten (zie p. 19).



2. Druk op de **schakelactor** gedurende 6 sec. op de toets "progr." om alle toewijzingen van de schakelactor aan de deurstations te wissen.

Na 3 sec. begint de LED te knipperen. Houd de toets nog 3 sec. ingedrukt, tot de LED naast de programmeertoets "progr." snel begint te knipperen.



3. Druk op het **besturingapparaat** op de toets "Systemprogr." om de programmeermodus te beëindigen.

Vervangen van defecte opzetstukken belknop van een deurstation inbouw

Bij een deurstation inbouw kunt u defecte opzetstukken belknop van het deurstation vervangen zonder alle toewijzingen opnieuw te hoeven programmeren.

1. Vervang alle defecte opzetstukken belknop door een nieuwe.



2. Druk op het **besturingapparaat** gedurende 3 sec. op de toets "Systemprogr." om de programmeermodus te starten (zie p. 19).



3. Druk op het **deurstation** gedurende 6 sec. op een willekeurige belknop om de bestaande toewijzingen te wissen.



4. Druk op het **deurstation** gedurende 3 sec. op alle belknoppen na elkaar en in de volgorde van de eerste ingebruikstelling om de toewijzingen te herstellen.

✓ De oude toewijzing van belknoppen is hiermee hersteld en de vervanging voltooid. Er hoeft verder geen programmeerprocedure op de huisstations te worden uitgevoerd.



5. Druk op het **besturingapparaat** op de toets "Systemprogr." om de programmeermodus te beëindigen.

6. Voer een functietest uit.

Wanneer de belknoppen in een verkeerde volgorde zijn toegewezen, herhaalt u de procedure en drukt u op de belknoppen in de omgekeerde volgorde.



Vervanging van een deurcommunicatie-busaankoppelaar

Bij vervanging van een deurcommunicatie-busaankoppelaar moet het systeem opnieuw in bedrijf worden gesteld, wat inhoudt dat toegang tot het huisstation resp. de verdiepingsbelknop noodzakelijk is.

LED-aanduidingen op de busdeelnemers

De LED's van de huisstations vrij spreken, comfort met hoorn en opbouw vrij spreken en van de gong opbouw geven de toestand van de installatie aan:

LED/toets	Toestand van de installatie
 resp.  knippert	Programmeermodus actief – belknoppen- resp. gongtoewijzing nog niet uitgevoerd
 resp.  brandt	Programmeermodus actief – min. één belknop is al aan het huisstation resp. de gong toegewezen
 brandt	Programmeermodus actief – alle 10 geheugenplaatsen voor belknoppen van het huisstation zijn bezet (bij het huisstation opbouw vrij spreken: alle 15 geheugenplaatsen voor belknoppen bezet)
 brandt lang/ kort	Programmeermodus actief lang = deuropenerautomaat vrijgeschakeld kort = deuropenerautomaat geblokkeerd
 brandt	Deuropenerautomaat geactiveerd
 knippert 2 min.	Huisstation comfort met hoorn: meldt een ontvangen oproep
 brandt	Huisstation comfort met hoorn: er is een actieve gespreksverbinding
 knippert 2 min.	Huisstation vrij spreken en opbouw vrij spreken: meldt een ontvangen oproep
 brandt	Huisstation vrij spreken en opbouw vrij spreken: actieve gespreksverbinding
 brandt	Oproepsignaal is uitgeschakeld

Bevestigingstonen van de busdeelnemers

In de programmeermodus worden door middel van bevestigingstonen de volgende toestanden gemeld:

Bevestigingstonen	Betekenis
Korte toon	<ul style="list-style-type: none">• tijdens toewijzen: toets loslaten• tijdens wissen: geen betekenis, toets langer ingedrukt houden
Lange toon	<ul style="list-style-type: none">• tijdens toewijzen: belknop is succesvol toegewezen• tijdens wissen: toets loslaten, toewijzing is gewist
3 korte tonen	<ul style="list-style-type: none">• tijdens toewijzen: belknop is niet toegewezen*• geheugen van het deurstation voor het opvragen van ingeleerde belknoppen is vol (max. 20 belknoppen)• tijdens toewijzen van een deuropener: er zijn al 3 deuropeners toegewezen

* een belknop kan niet worden toegewezen, wanneer:

- alle 10 (15) geheugenplaatsen van het huisstation al bezet zijn.

In dat geval brandt de LED  van het huisstation vrij spreken, vrij spreken opbouw en comfort met hoorn. Er kunnen max. 10 belknoppen aan een huisstation worden toegewezen (huisstation opbouw vrij spreken max. 15 belknoppen).

- er vooraf geen belknop op het deur- of huisstation is ingedrukt.
- alle vooraf ingedrukte belknoppen al zijn toegewezen aan andere huisstations.

De wettelijk vereiste garantie wordt uitgevoerd via de vakhandel.

Een gebrekkig apparaat kunt u met een omschrijving van de fout aan de betreffende verkoper ((elektrotechnische) vakhandel/ installatiebedrijf) overhandigen of portvrij opsturen.

Deze stuurt het apparaat door naar het Gira Service Center.

Gira
Giersiepen GmbH & Co. KG
Elektro-Installations-
Systeme
Postfach 1220
42461 Radevormwald
Deutschland
Tel +49 (0) 21 95 / 602 - 0
Fax +49 (0) 21 95 / 602 - 191
www.gira.de
info@gira.de

GIRA