

**Actor jaloezie 4-voudig DC 12-48 V**

Art. nr. 2424 REG HE

Actor jaloezie 2-voudig AC 230 V, 1-voudig DC 12-48 V

Art. nr. 2502 REG HE

Actor jaloezie 4-voudig AC 230 V, 2-voudig DC 12-48 V

Art. nr. 2504 REG HE

Actor jaloezie 8-voudig AC 230 V, 4-voudig DC 12-48 V

Art. nr. 2508 REG HE

Art. nr. 2514 REG HE

Rolluikactor 4-voudig AC 230 V

Art. nr. 2504 REGHER

Bedieningshandleiding**1 Veiligheidsinstructies**

De inbouw en montage van elektrische apparaten mag alleen door een elektromonteur worden uitgevoerd.

Als de handleiding niet wordt opgevolgd, kunnen schade aan het apparaat, brand of andere gevaren ontstaan.

Gevaar door elektrische schokken. Apparaat is niet geschikt voor vrijeschakelen.

Als meerdere motoren parallel op een uitgang moeten worden geschakeld, moeten altijd de gegevens van de fabrikant in acht worden genomen; als alternatief kunnen scheidingsrelais worden gebruikt. Motoren kunnen beschadigd raken.

Alleen jaloeziemotoren met mechanische of elektronische eindschakelaars gebruiken. Controleer of de eindstandschakelaars goed zijn afgesteld. Neem de gegevens van de motorfabrikant in acht. Apparaat kan beschadigd raken.

Gevaar door elektrische schokken op de SELV-/PELV-installatie. Verbruikers voor netspanning en SELV/PELV niet samen op een jaloezieactor aansluiten.

Deze handleiding is onderdeel van het product en moet door de eindklant worden bewaard.

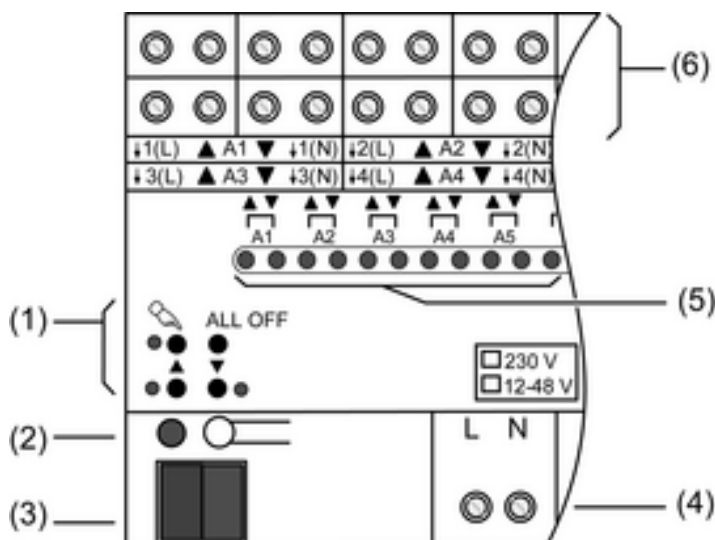
2 Constructie apparaat

Afbeelding 1

- (1) Toetsenveld voor handbediening
- (2) Programmeertoets en -LED
- (3) Aansluiting KNX

- (4) Aansluiting netspanning
- (5) Status-LED uitgangen
- (6) Aansluiting jaloeziemotoren

3 Functie

Systeminformatie

Dit apparaat is een product van het KNX-systeem en voldoet aan de KNX-richtlijnen. Voorwaarde voor een goed begrip is vakkennis opgedaan via KNX-opleidingen.

De functie van het apparaat is softwareafhankelijk. Gedetailleerde informatie over softwareversies en de bijbehorende functionaliteit en de software zelf vindt u in de productdatabase van de leverancier.

Planning, installatie en inbedrijfname van het apparaat volgen met behulp van KNX-gecertificeerde software. Volledige functionaliteit met KNX-inbedrijfnamesoftware vanaf versie ETS3.0d.

De productdatabase, technische beschrijvingen en conversie- en andere hulpprogramma's vindt u altijd in de meest actuele versie op onze internetpagina.

Bedoeld gebruik

- Schakelen van elektrisch aangestuurde jaloezieën, rolluiken, markiezen en soortgelijke installaties voor netspanning AC 230 V of laagspanning 12...48 V.
- Montage op DIN-rail conform DIN EN 60715 in onderverdelers

Producteigenschappen

- Uitgangen handmatig bedienbaar, bediening op de bouwplaats
 - Installatiepositie direct aanstuurbaar
 - Terugmelding van de installatiepositie in bus- en handbedrijf
 - Veiligheidsfuncties: 3 onafhankelijke windalarmen, regenalarm, vorstalarm
 - Opname in het temperatuurmanagement van het gebouw
 - Blokkeren van de afzonderlijke uitgangen met de hand of via de bus
- i** Uitleveringstoestand: bediening van de uitgangen via het toetsenbord mogelijk, bediening tijdens de bouwfase

Alleen jaloezie-actoren:

- Geschikt voor AC-motoren 230 V en DC motoren 12...48 V
- Automatische bewegingstijdherkenning bij 230 V-motoren instelbaar
- Lamellenstand direct aanstuurbaar
- Terugmelding van bewegingstoestand en lamellenstand in bus- en handbedrijf
- Scenariofunctie
- Dwangmatige positie "Boven" en "Onder" via besturing van hoger niveau
- Zonweringsfunctie

Alleen jaloezieactor 2414 REG HE:

- Zonweringcorrectie voor onderste eindstand (bijv. voor ventilatiepositie bij rolluiken)
- Statusretourmelding voor automatisch bedrijf

4 Bediening

Bedieningselementen

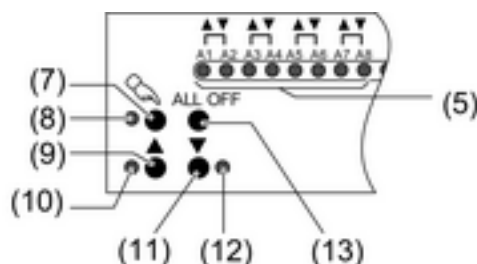

Afbeelding 2

- (5) Status-LED uitgangen
- (7) Toets – handbediening
- (8) LED – aan: permanent handbedrijf
- (9) Toets : installatie omhoog bewegen/Stop
- (10) LED – aan: installatie beweegt omhoog, handbedrijf
- (11) Toets : installatie naar beneden bewegen/Stop
- (12) LED – aan: installatie beweegt omlaag, handbedrijf
- (13) Toets **ALL OFF**: Alle installaties stoppen

Bij de bediening met toetsen maakt het apparaat onderscheid tussen korte en lange bediening.

- Kort: bediening korter dan 1 seconde
- Lang: bediening tussen 1 en 5 seconden

Statusindicatie

De status-LED's A1... (5) geven de toestanden van de uitgangen aan.

- Uit: uitgang uitgeschakeld
- Aan: uitgang ingeschakeld
- Knippert langzaam: uitgang in handbediening
- Knippert snel: uitgang via permanent handbedrijf geblokkeerd

Bedieningsmodi

- Busbedrijf: bediening via tastsensoren of andere busapparaten
- Tijdelijk handbedrijf: handbediening ter plaatse met toetsenbord, automatische terugkeer naar busbedrijf
- Permanent handbedrijf: uitsluitende handbediening op apparaat

- In handbedrijf is geen busbedrijf mogelijk.
- Bij busuitval is handbedrijf mogelijk.
- Na busuitval en -terugkeer schakelt het apparaat over op busbedrijf.
- Na netspanningsuitval en -terugkeer schakelt het apparaat over op busbedrijf.
- Het handbedrijf kan tijdens bedrijf via een bustelegram worden geblokkeerd.

Prioriteiten

- Hoogste prioriteit: handbedrijf
- 2e prioriteit: dwangmatige positie,
- 3e prioriteit: veiligheidsfunctie
- 4e prioriteit: zonwering
- Laagste prioriteit: busbedrijf: op/neer bewegen, lamellenverstelling, scenario's, positionering

Tijdelijk handbedrijf inschakelen

De bediening met het toetsenbord is geprogrammeerd en niet geblokkeerd.

- Knop  kort indrukken.
LED **A1** knippert, LED  blijft uit.
- i** Na 5 seconden zonder toetsbediening keert de actor automatisch terug naar het busbedrijf.



Tijdelijk handbedrijf uitschakelen

Het apparaat bevindt zich in tijdelijk handbedrijf.

- 5 seconden geen bediening.
- of -
- Toets  net zo vaak kort indrukken, tot de actor het tijdelijk handbedrijf verlaat.
LED's **A1**... knipperen niet meer, maar geven de uitgangstatus aan.
Afhankelijk van de programmering bewegen bij het uitschakelen van het handbedrijf de installaties naar de dan actieve positie, bijv. dwangmatige positie, veiligheids- of zonweringspositie.



Permanent handbedrijf inschakelen

De bediening met het toetsenbord is geprogrammeerd en niet geblokkeerd.

- Toets  minimaal gedurende 5 seconden indrukken.
LED  brandt, LED **A1** knippert, permanent handbedrijf is ingeschakeld.

Permanent handbedrijf uitschakelen

Het apparaat bevindt zich in permanent handbedrijf.

- Toets  minimaal gedurende 5 seconden indrukken.
LED  is uit, busbedrijf is ingeschakeld.
Afhankelijk van de programmering bewegen bij het uitschakelen van het handbedrijf de installaties naar de dan actieve positie, bijv. dwangmatige positie, veiligheids- of zonweringspositie.

Uitgangen bedienen

Het apparaat bevindt zich in permanent of tijdelijk handbedrijf.

- Toets  zo vaak kort indrukken, tot de gewenste uitgang is gekozen.
LED van de gekozen uitgang **A1**... knippert.
LED ▲ en ▼ geven de status aan.
 - Uitgang bedienen met toets ▲ of toets ▼.
Kort: installatie stoppen.
Lang: installatie op/neeer bewegen.
De gekozen installatie voert de betreffende commando's uit.
LED ▲ en ▼ geven de status aan.
- i** Tijdelijk handbedrijf: na het doorlopen van alle uitgangen verlaat het apparaat het handbedrijf na opnieuw een korte bediening.

Alle installaties stoppen



Het apparaat bevindt zich in permanent handbedrijf.

- Knop **ALL OFF** indrukken.
Alle uitgangen schakelen uit; alle installaties stoppen.

Afzonderlijke uitgangen blokkeren



Het apparaat bevindt zich in permanent handbedrijf.

- Toets  zo vaak kort indrukken, tot de gewenste uitgang is gekozen.
De status-LED van de gekozen uitgang **A1**... knippert.
- Toetsen ▲ en ▼ tegelijkertijd min. 5 seconden indrukken.
Gekozen uitgang **A1**... is geblokkeerd.
De status-LED van de gekozen uitgang **A1**... knippert snel.

- Busbedrijf activeren (zie hoofdstuk permanente handbedrijf uitschakelen).
-  Een geblokkeerde uitgang kan in handbedrijf worden bediend.
-  Bij de keuze van een geblokkeerde uitgang in handbedrijf knippert de betreffende status-LED met tussenpozen tweemaal kort.

Uitgangen vrijgeven

Het apparaat bevindt zich in permanent handbedrijf.

- Toets  zo vaak kort indrukken, tot de gewenste uitgang is gekozen.
De status-LED van de gekozen uitgang **A1...** knippert met tussenpozen tweemaal kort.
- Toetsen  en  tegelijkertijd min. 5 seconden indrukken.
Gekozen uitgang **A1...** is vrijgegeven.
LED van de gekozen uitgang **A1...** knippert langzaam.
- Busbedrijf activeren (zie hoofdstuk permanente handbedrijf uitschakelen).

5 Informatie voor elektromonteurs

5.1 Montage

Apparaat monteren



GEVAAR!

Elektrische schok bij aanraken van onderdelen die onder spanning staan.

Elektrische schokken kunnen dodelijk letsel tot gevolg hebben.

Voordat werkzaamheden aan het apparaat of de last worden uitgevoerd, moeten alle bijbehorende installatieautomaten worden vrijgeschakeld. Spanningvoerende delen in de omgeving afdekken!



VOORZICHTIG!

Bij parallelschakeling van meerdere motoren op één uitgang kan het apparaat onherstelbaar worden beschadigd.

Eindstandschakelaars kunnen versmelten, motoren, zonweringen en jaloezie-actor kunnen onherstelbaar worden beschadigd.

De gegevens van de fabrikanten opvolgen. Indien nodig scheidingsrelais gebruiken!

Let op het temperatuurbereik. Zorg voor voldoende koeling.

- Het apparaat op montagegerail monteren. De uitgangsklemmen moeten aan de bovenkant liggen.

Afdekkap plaatsen

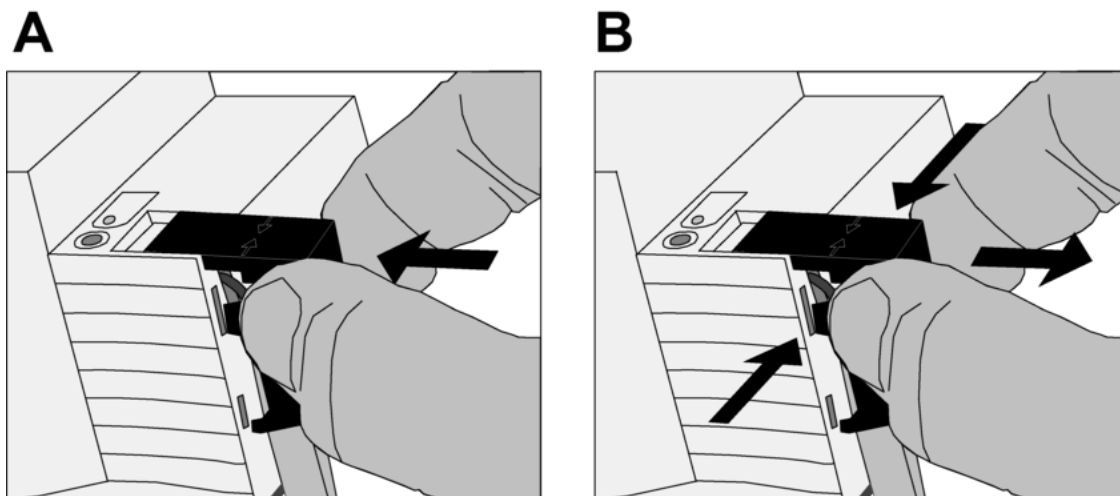

Afbeelding 3

Na aansluiting van de buskabel: om de busaansluiting tegen gevaarlijke spanningen in de aansluitsector te beschermen moet de afdekkap worden geplaatst.

- Buskabel naar achteren leggen.
- Afdekkap over de busklem steken, tot deze hoorbaar vastklikt.

Afdekkap verwijderen

- Afdekkap opzij drukken en verwijderen.

5.2 Jaloezieactor DC 24 V: elektrische aansluiting

Apparaat aansluiten

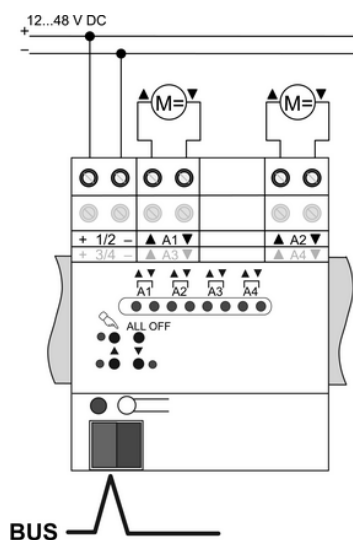

Afbeelding 4

Alleen voor DC-motoren 12...48 V. Let op de toegestane belastingen.

- Buskabel met aansluitklem aansluiten.

De klemmen **1/2** voeden de elektronica en de uitgangen **A1** en **A2**. Voor het gebruik van de actor moet een externe voedingsspanning DC 24 V op **1/2** aangesloten zijn.

De klemmen **3/4** voeden de uitgangen **A3** en **A4**.



VOORZICHTIG!

De polariteit van de externe voedingsspanningen moet gelijk zijn.

Anders kan de actor beschadigd raken.

Let op de polariteit van de externe spanningen.

De voedingsspanningen zodanig dimensioneren, dat onder alle belastingsomstandigheden - in het bijzonder bij het inschakelen van de motoren - een betrouwbare bedrijfsspanning is gewaarborgd.

Geen wisselspanning aansluiten.

- Voedingsspanning op de klemmen **1/2** resp. **3/4** aansluiten.
- Motoren op lastklemmen **A1** ... **A4** aansluiten.

i Aandrijvingen voor ventilatiekleppen of vensters zo aansluiten, dat deze bij de aansturing van de bewegingsrichting "op" openen en bij de bewegingsrichting "neer" sluiten.

5.3 Jaloezie-actoren AC 230 V en rolluikactor: elektrische aansluiting

Apparaat aansluiten zonder automatische bewegingstijdherkenning

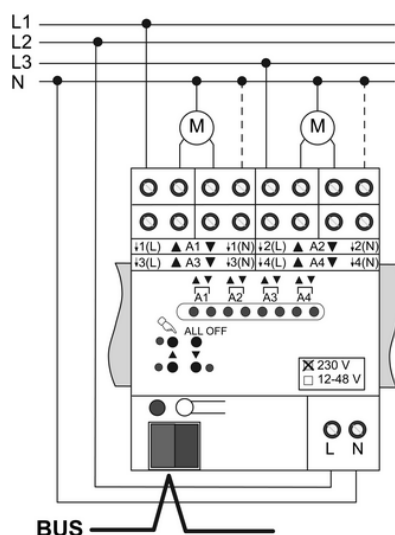

Afbeelding 5

- Buskabel met aansluitklem aansluiten (afbeelding 5).
- Netspanningsvoeding aansluiten (afbeelding 5).
- Motoren aansluiten (afbeelding 6).
- Het gebruik van **230 V** op het etiket aangeven (afbeelding 6).

i De N-leideraansluitingen (14) zijn bedoeld voor de bewegingstijdherkenning en bieden geen N-potentiaal.

i Wanneer motoren met hoogohmige ingangen worden aangesloten, kan de betreffende N-leider worden aangesloten. De betreffende uitgang mag niet door na-triggeren gedurende langere tijd zonder onderbreking onder spanning staan. Dit kan ontoelaatbare opwarming van het apparaat tot gevolg hebben. Houdt de maximale inschakelduur ED aan (zie hoofdstuk "Technische gegevens").

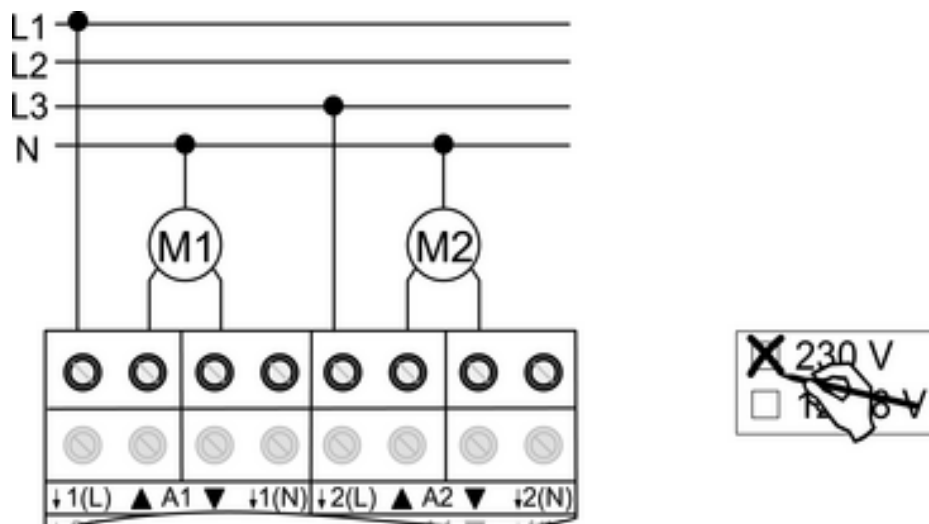

Afbeelding 6

Apparaat aansluiten met automatische bewegingstijdherkenning

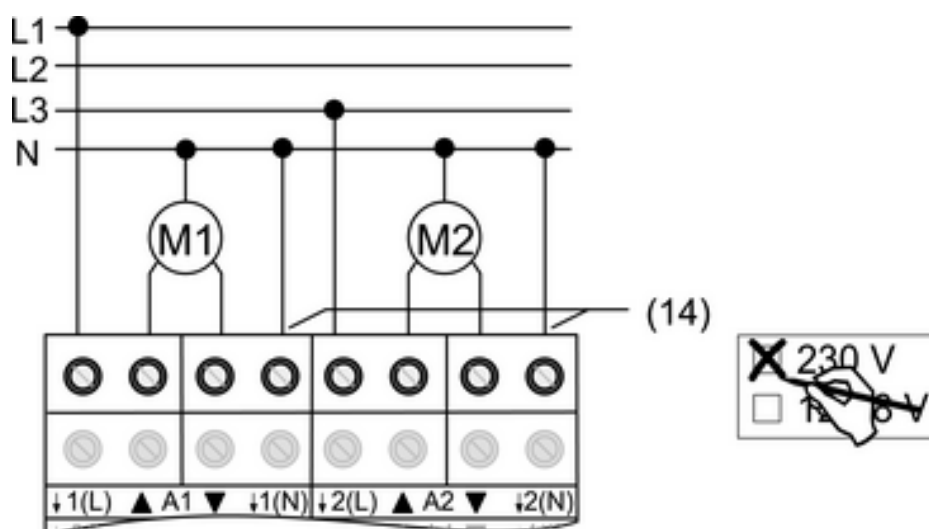

Afbeelding 7

i Niet voor rolluikactor.

Bij overeenkomstige programmering en aansluiting herkent de jaloezieactor de bewegingstijd van de afzonderlijke installaties en slaat deze op. De actor meet aan de uitgangen de spanning ten opzichte van de aangesloten N-leider (14) en herkent daardoor de eindstanden. Tijdens bedrijf stelt de jaloezieactor zich ook op veranderende bewegingstijden in, bijv. door veroudering van de motoren.

i De automatische bewegingstijdherkenning kan niet worden gebruikt voor 110 V AC-motoren, DC-motoren, motoren met elektronische eindschakelaars en voor motoren, die met behulp van scheidingsrelais op de uitgangen worden aangesloten.

i Alleen voor 230 V-AC-motoren met mechanische eindstandschakelaars.

De automatische bewegingstijdherkenning is in de applicatiesoftware geactiveerd.

Installaties zijn niet geblokkeerd.

- Buskabel met aansluitklem aansluiten (afbeelding 5).
- Netspanningsvoeding aansluiten (afbeelding 5).

- i** Slechts één motor per uitgang aansluiten.
 - Motor aansluiten (afbeelding 7).
 - Op de N-leiderklem (14) de N-leider van de betreffende motor aansluiten (afbeelding 7). Let op de FI-bedrading.
 - Het gebruik van **230 V** op het etiket aangeven (afbeelding 7).
- i** De N-leideraansluitingen voor de afzonderlijke uitgangen en de netspanningsaansluiting zijn intern niet doorverbonden.
- i** Wanneer een uitgang door na-triggeren gedurende langere tijd zonder onderbreking onder spanning staat, kan dit ontoelaatbare opwarming van het apparaat tot gevolg hebben. Houdt de maximale inschakelduur ED aan (zie hoofdstuk "Technische gegevens").
- i** De automatische bewegingstijdherkenning wordt bij de inbedrijfstelling uitgevoerd en de bepaalde bewegingstijd wordt permanent opgeslagen.

Apparaat aansluiten op 12 ... 48 VDC-motoren

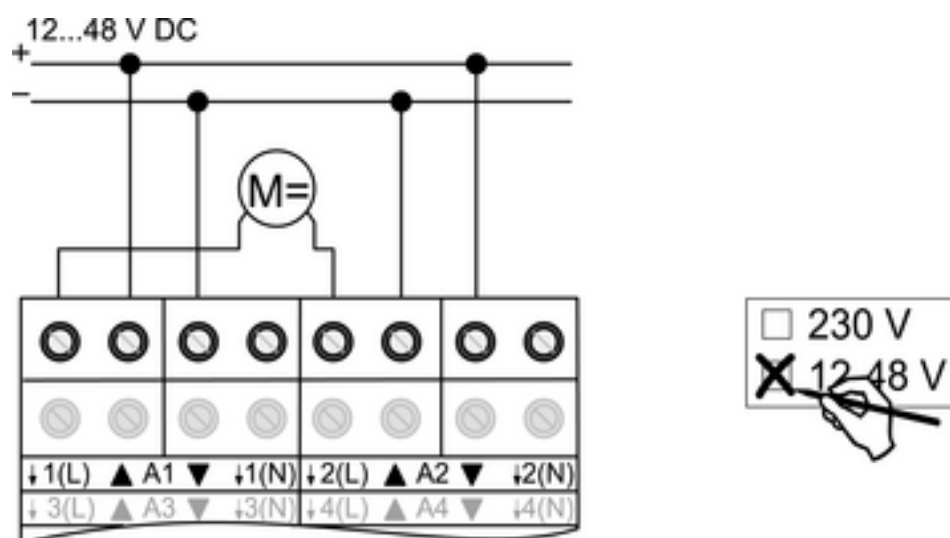

Afbeelding 8

- i** Niet voor rolluikactor.
- De naastgelegen jaloezie-uitgangen **A1** en **A2 ... A7** en **A8** kunnen samen voor het schakelen van een DC-motor worden gebruikt.
- De jaloezieactor is als DC-apparaat geprogrammeerd.
- Buskabel met aansluitklem aansluiten (afbeelding 5).
 - Netspanningsvoeding aansluiten (afbeelding 5).
- i** Slechts één motor per uitgang aansluiten.
 - Motoren aansluiten (afbeelding 8).
 - Het gebruik van **12-48 V** op het etiket aangeven (afbeelding 8).
 - i** Bij DC-bedrijf is het handbedrijf voor de uitgangen **A2**, **A4...** zonder functie. De status-LED's geven de toestanden van de relais aan.

5.4 Inbedrijfname

Installatie- en lamellenbewegingstijd meten

De installatiebewegingstijd is voor positie- en scenariobewegingen van belang. Bij lamellenjaloezieën is de lamellenversteltijd vanwege de constructie een onderdeel van de totale installatiebewegingstijd. De openingshoek van de lamellen wordt daarom als bewegingstijd tussen de posities "Geopend" en "Gesloten" ingesteld.

De op-beweging duurt in de regel langer dan de neer-beweging en wordt als bewegingstijdverlenging in % meegenomen.

- Opwaartse en neerwaartse bewegingstijd van de installatie meten.
- Lamellenversteltijd tussen "Geopend" en "Gesloten" meten.
- Gemeten waarden in de parameterinstelling invoeren, neerwaartse beweging in seconden en bewegingstijdverlenging in procenten.
- ❗ Bij automatische bewegingstijderkenning vervalt het meten van de installatiebewegingstijden.
- ❗ Het automatisch meten van de lamellenversteltijd is niet mogelijk.

Adres en toepassingssoftware laden

- Busspanning inschakelen.
- Fysisch adres toekennen.
- Applicatiesoftware in het apparaat laden.
- Fysisch adres op etiket van het apparaat noteren.

Referentiebeweging uitvoeren

De jaloezieactor kan scenario's en direct opgeroepen posities alleen benaderen, wanneer de posities van de installatie zijn opgeslagen. Hiervoor moet iedere uitgang een referentiebeweging uitvoeren.

- Installaties in de bovenste eindstand brengen.
- Wacht tot het uitgangsrelais en de eindstandschakelaars zijn uitgeschakeld.
- ❗ De jaloezieactor slaat de installatieposities niet permanent op. Na netspanningsuitval en terugkeer wordt opnieuw een referentiebeweging uitgevoerd.
- ❗ Zonder referentiebeweging genereert de jaloezieactor voor iedere uitgang een interne melding "ongeldige positie", die kan worden uitgelezen.

Automatische bewegingstijderkenning: bewegingstijden opslaan

- ❗ Niet voor rolluikactor.
- ❗ Alleen voor 230V-motoren

Bij geactiveerde bewegingstijderkenning kan het apparaat pas posities benaderen en scenario's instellen, wanneer de bewegingstijden zijn opgeslagen. De bewegingstijden moeten onder storingsvrije omstandigheden worden opgeslagen, d.w.z. geen andere bedieningen, geen wind, geen sneeuw, geen hindernis.

De automatische bewegingstijderkenning is in de applicatiesoftware geactiveerd.

Voor de betreffende uitgangen zijn de bijbehorende N-leiders aangesloten (afb. 5).

- ❗ Inleerbewegingen moeten alleen in handbedrijf of met de inbedrijfname software worden uitgevoerd.
- Installatie in de bovenste eindstand brengen (zie hoofdstuk "Referentiebeweging uitvoeren").

Bovenste eindstand is bereikt:

- Installatie met handbedrijf in de onderste eindstand brengen.
 - Installatie met handbedrijf in de bovenste eindstand brengen.
- Bewegingstijden zijn opgeslagen.

- ❗ De jaloezieactor slaat de bewegingstijden permanent op.
- ❗ Zonder opgeslagen bewegingstijden activeert de jaloezieactor voor iedere uitgang een interne melding "ongeldige positie", die kan worden uitgelezen.
- ❗ Tijdens bedrijf past de jaloezieactor zich aan op veranderende installatielooptijden, bijv. vanwege veroudering van de motoren. Daarbij wordt rekening gehouden met de lamellenbewegingstijd. De veranderde tijden worden alleen in permanent handbedrijf permanent opgeslagen.

6 Bijlage

6.1 Technische gegevens

Voeding

Nominale spanning

Art. nr. 2424 REG HE	DC 12 ... 48 V =
Art. nr. 2502 REG HE	AC 230 / 240 V ~
Art. nr. 2504 REG HE	AC 230 / 240 V ~
Art. nr. 2508 REG HE	AC 230 / 240 V ~
Art. nr. 2514 REG HE	AC 230 / 240 V ~
Art. nr. 2504 REGHER	AC 230 / 240 V ~

Netfrequentie

Art. nr. 2424 REG HE	—
Art. nr. 2502 REG HE	50 / 60 Hz
Art. nr. 2504 REG HE	50 / 60 Hz
Art. nr. 2508 REG HE	50 / 60 Hz
Art. nr. 2514 REG HE	50 / 60 Hz
Art. nr. 2504 REGHER	50 / 60 Hz

Omgevingscondities

Omgevingstemperatuur

-5 ... +45 °C

Opslag-/transporttemperatuur

-25 ... +70 °C

Vermogensverlies

Art. nr. 2424 REG HE	max. 1 W
Art. nr. 2502 REG HE	max. 4,5 W
Art. nr. 2504 REG HE	max. 4,5 W
Art. nr. 2508 REG HE	max. 6 W
Art. nr. 2514 REG HE	max. 4,5 W
Art. nr. 2504 REGHER	max. 4,5 W

Jaloezieuitgangen

Minimale schakelstroom

100 mA

Schakelstroom AC 250 V

Art. nr. 2424 REG HE	—
Art. nr. 2502 REG HE	AC 6 A
Art. nr. 2504 REG HE	AC 6 A
Art. nr. 2508 REG HE	AC 6 A
Art. nr. 2514 REG HE	AC 6 A
Art. nr. 2504 REGHER	AC 6 A

Schakelstroom DC 12 V

Art. nr. 2424 REG HE	6 A
Art. nr. 2502 REG HE	6 A
Art. nr. 2504 REG HE	6 A
Art. nr. 2508 REG HE	6 A
Art. nr. 2514 REG HE	6 A
Art. nr. 2504 REGHER	—

Schakelstroom DC 24 V

Art. nr. 2424 REG HE	6 A
Art. nr. 2502 REG HE	6 A
Art. nr. 2504 REG HE	6 A
Art. nr. 2508 REG HE	6 A
Art. nr. 2514 REG HE	6 A
Art. nr. 2504 REGHER	—

Schakelstroom DC 48 V

Art. nr. 2424 REG HE	3 A
Art. nr. 2502 REG HE	3 A
Art. nr. 2504 REG HE	3 A
Art. nr. 2508 REG HE	3 A
Art. nr. 2514 REG HE	3 A
Art. nr. 2504 REGHER	—

Installatiebewegingstijd

max. 20 min

Inschakelduur ED

Max. 50 % (cyclustijd ≤ 40 min)

Automatische bewegingstijdaanpassing

max 20 % van de installatiebewegingstijd

Art. nr. 2424 REG HE

Art. nr. 2502 REG HE	max 20 % van de installatiebewegingstijd
Art. nr. 2504 REG HE	max 20 % van de installatiebewegingstijd
Art. nr. 2508 REG HE	max 20 % van de installatiebewegingstijd
Art. nr. 2514 REG HE	max 20 % van de installatiebewegingstijd
Art. nr. 2504 REGHER	—
Inbouwbreedte	
Art. nr. 2424 REG HE	72 mm / 4 TE
Art. nr. 2502 REG HE	72 mm / 4 TE
Art. nr. 2504 REG HE	72 mm / 4 TE
Art. nr. 2508 REG HE	144 mm / 8 TE
Art. nr. 2514 REG HE	72 mm / 4 TE
Art. nr. 2504 REGHER	72 mm / 4 TE
Gewicht	
Art. nr. 2424 REG HE	ca. 300 g
Art. nr. 2502 REG HE	ca. 250 g
Art. nr. 2504 REG HE	ca. 300 g
Art. nr. 2508 REG HE	ca. 550 g
Art. nr. 2514 REG HE	ca. 300 g
Art. nr. 2504 REGHER	ca. 300 g
Aansluitingen voeding en last	
Aansluitwijze	Schroefklem
massief	0,5 ... 4 mm ²
soepel met adereindhuls	0,14 ... 2,5 mm ²
soepel zonder adereindhuls	0,34 ... 4 mm ²
KNX	
KNX medium	TP1
Ingebruiknamemodus	S-modus
Nominale spanning KNX	DC 21 ... 32 V SELV
Opgenomen vermogen KNX	typ. 150 mW
Soort aansluiting KNX	Standaard aansluitklem

6.2 Hulp bij problemen

Handbediening met toetsenbord niet mogelijk

Oorzaak 1: handbediening is niet geprogrammeerd.

Handbediening programmeren.

Oorzaak 2: handbediening via bus geblokkeerd.

Handbediening vrijgeven.

Uitgang kan niet worden bediend

Oorzaak 1: uitgang is geblokkeerd.

Blokkering opheffen

Oorzaak 2: dwangmatige positie, veiligheidsfunctie of zonwering is voor de betreffende uitgang actief.

Zolang voor een ingang een functie van hoger niveau actief is, is voor deze uitgang geen bediening mogelijk.

Oorzaak 3: motor met hoogohmige ingang is aangesloten.

N-leider op de betreffende uitgang aansluiten.

i Houdt de aansluitinstructies aan. Houdt de maximale inschakelduur ED aan (zie technische gegevens). Wanneer de N-leider aangesloten is en de betreffende uitgang door na-triggeren gedurende langere tijd zonder onderbreking onder spanning staat, kan dit ontoelaatbare opwarming van het apparaat tot gevolg hebben.

Geen van de uitgangen kan worden bediend.

Oorzaak 1: alle uitgangen zijn geblokkeerd.

Blokkering opheffen

Oorzaak 2: permanent handbedrijf is actief.

Handbedrijf deactiveren (zie hoofdstuk "Permanent handbedrijf uitschakelen").

Oorzaak 3: dwangmatige positie, veiligheidsfunctie of zonwering is voor alle uitgangen actief.
Zolang functies van hoger niveau actief zijn, is geen bediening mogelijk.

Oorzaak 4: applicatiesoftware is gestopt, programmeer-LED knippert.

Reset uitvoeren: apparaat van bus losmaken, na 5 seconden weer inschakelen.

Positie- en scenariobewegingen worden niet of verkeerd uitgevoerd.

Oorzaak 1: zonwering, veiligheidsfunctie of handbedrijf is geactiveerd.

Zolang functies van hoger niveau actief zijn, zijn geen positie- of scenariobewegingen mogelijk.

Oorzaak 2: geen bewegingstijd opgeslagen.

Bewegingstijden opslaan (zie hoofdstuk "Automatische bewegingstijdherkenning: bewegingstijden opslaan").

i Zonder opgeslagen bewegingstijden beweegt beweegt de jaloezieactor bij positie- en scenariobewegingen de installatie naar boven of naar beneden, afhankelijk of de installatie zich in de bovenste of onderste helft bevindt.

Oorzaak 3: automatische bewegingstijdherkenning is geactiveerd en de N-leider is niet aangesloten.

Elektrische aansluiting corrigeren.

- of -

Automatische bewegingstijdherkenning uitschakelen.

Oorzaak 4: automatische bewegingstijdherkenning is ingeschakeld, maar de schakelspanning is < 230 V of motoren met elektronische eindstandschakelaars worden gebruikt.

Automatische bewegingstijdherkenning uitschakelen.

Elektrische aansluiting corrigeren en N-leider verwijderen.

Installatie gaat niet naar de eindstand, positie- en scenariobewegingen foutief

Oorzaak: installatiebewegingstijd is verkeerd ingesteld.

Installatiebewegingstijd corrigeren.

Voor positie- en scenariobeweging beweegt installatie naar boven

Oorzaak: geen positie opgeslagen, bijv. vanwege netspanningsuitval.

Installatie voert referentiebeweging uit. Installatiebeweging niet onderbreken.

6.3 Toebehoren

Afdekkap
Scheidingsrelais AP
Scheidingsrelais REG
Scheidingsrelais UP

Art. nr. 2050 K
Art. nr. TR-S
Art. nr. TR-S REG
Art. nr. TR-SUP

6.4 Garantie

Technische en formele veranderingen aan het product, voor zover deze de technische vooruitgang dienen, zijn voorbehouden.

Wij bieden garantie in het kader van de wettelijke bepalingen.

Verzendt het apparaat s.v.p. vrij van porto met een beschrijving van de fout aan onze centrale klantenservice.



Actoren jaloezie DIN, Rolluikactor DIN



ALBRECHT JUNG GMBH & CO. KG

Volmestraße 1
58579 Schalksmühle

Telefon: +49.23 55.8 06-0
Telefax: +49.23 55.8 06-2 04
kundencenter@jung.de
www.jung.de

Service Center

Kupferstr. 17-19
44532 Lünen
Germany