



# Niko Hydro

De waterdichte oplossing  
PROFESSIONAL

**niko**  
*Illuminating ideas.*





# Niko Hydro

## Schakelmateriaal voor tuin, terras, oprit, ... In zwart, wit en grijs

Een buitenwandcontactdoos onder de carport, een lichtschakelaar op de muur van een tuinhuisje of een audio-aansluiting op het terras? In elke omgeving die water, weer en wind moet kunnen doorstaan hoef je met Niko Hydro geen compromissen te sluiten tussen veiligheid, comfort en design.

Welke schakelaar, wandcontactdoos je ook zoekt: bij Niko Hydro vind je ze allemaal.

Én in 3 kleuren: zwart, wit en grijs.

### 8 redenen om Niko Hydro te installeren

- compleet aanbod IP55 waterdicht schakelmateriaal in zwart, wit en grijs
- alle schakelaars, wandcontactdozen en aansluitingen in opbouw én inbouw
- snel en gemakkelijk gemonteerd
- bekabeld in 1, 2, 3: zelfde mechanisme als Niko inbouwschakelmateriaal
- stevig en slagvast: IK07
- hoge chemische bestendigheid
- aanpaskader voor media-aansluitingen
- zwart, wit en grijs allemaal tegen dezelfde prijs

### Volledig assortiment

- wandcontactdozen
- lichtschakelaars (serie, kruis, wissel, 2-polig)
- rolluikschakelaars
- audio-aansluitingen
- sleutelschakelaars
- tv-aansluitingen
- internetaansluitingen
- telefoonaansluitingen
- blindplaten
- fietsoplaadpunt
- oriëntatieverlichting









# Niko Hydro

## De waterdichte oplossing

Niko Hydro werd speciaal ontworpen voor veeleisende en vochtige omgevingen. De volledige reeks is ook beschikbaar in wit of zwart. Hiermee komt Niko tegemoet aan de trend van witte en zwarte gevels.

### VOORDELEN



#### Eenvoudig en snel

- mechanisme opbouw = mechanisme inbouw
  - de vertrouwde manier van werken
  - tijdswinst
  - geringe inbouwdiepte = meer ruimte voor bedrading
- verhoogde opbouwdoos
  - bedrading blijft binnen de opbouwdoos onder de sokkel
  - het vastgeklikte mechanisme wordt niet naar buiten geduwd
  - handenvrij monteren van het deksel



#### Betrouwbaar

- spuitwaterdicht: IP55
- slagvast: IK07
- hoge chemische bestendigheid
- onverliesbare schroeven
- mechanisme zit vast aan het deksel bij levering

#### Esthetisch

- mooie inbouwoplossing voor metselwerk en panelen
- membraaningangen voor de enkelvoudige en tweevoudige opbouwdoos
- sober en subtiel design
- volledig assortiment in grijs, zwart en wit: integreert harmonieus in de omgeving
- kleurvast: in de massa gekleurd



#### Functioneel

- aanpaskader om 45 x 45 mm Niko datamodules, telefooncontactdozen, audioaansluitingen en tv/FM-contactdozen in te bouwen
- schakelaars 16A, ledsignaalapparaat, fietsopladdpunt, sleutelschakelaar...







NIEUW

#### **Niko Hydro met insteekklemmen**

- klemvast dankzij de insteekklem van hoogstaande kwaliteit
- ontgrendeling vooraan, waardoor de bedrading de geleiders niet kan losduwen
- lange levensduur dankzij het doordachte productdesign
- compatibel met de Niko Hydro inbouwkaders en opbouwdozen



#### **Sleutelschakelaar**

- spuitwaterdicht: IP55
- zowel 10 A als 16 A: geschikt voor rolluiken, garagepoorten, toegangsdeuren, hekken, schermen, zwembadcovers en wandcontactdozen
- eenvoudige en intuïtieve bediening
- compatibel met de Niko Hydro inbouwkaders en opbouwdozen
- beschikbaar in grijs, zwart en wit



#### **Signaalapparaat met witte leds**

- spuitwaterdicht: IP55
- melkwitte lens en witte leds
- signaalfunctie en oriëntatieverlichting
- compatibel met de Niko Hydro inbouwkaders en opbouwdozen



#### **Fietsoplaadpunt**

- herkenbaar design met groen deksel en fietslogo
- standaard stroomsterkte: 16 A
- combineerbaar met de sleutelschakelaar 16 A
- compatibel met de Niko Hydro inbouwkaders en opbouwdozen
- beschikbaar in grijs, zwart en wit



NIEUW



### Fietsoplaadpunt, 16 A/250 Vac

Tweepolig met randaarde en kinderveiligheid.

De Niko Hydro producten zijn niet geschikt voor gebruik in ammoniakrijke omgevingen (bv. varkensstallen).



#### VOLLEDIG APPARAAT MET INSTEKKLEMMEN, EXCLUSIEF DOOS (IP55)



	<b>700-36875</b>	Stuks: 10	Met insteekklemmen, grey
	<b>701-36875</b>	Stuks: 10	Met insteekklemmen, white
	<b>761-36875</b>	Stuks: 10	Met insteekklemmen, black

#### VOLLEDIG APPARAAT MET SCHROEFKLEMMEN, EXCLUSIEF DOOS (IP55)



	<b>700-36870</b>	Stuks: 10	Met schroefklemmen, grey
	<b>701-36870</b>	Stuks: 10	Met schroefklemmen, white
	<b>761-36870</b>	Stuks: 10	Met schroefklemmen, black





### Wandcontactdoos, 16 A/250 Vac

Tweepolig met randaarde en kinderveiligheid.

De Niko Hydro producten zijn niet geschikt voor gebruik in ammoniakrijke omgevingen (bv. varkensstallen).



#### VOLLEDIG APPARAAT MET INSTEKKLEMMEN, EXCLUSIEF DOOS (IP55)



	<b>700-36805</b>	Stuks: 10	Met insteekklemmen, grey
	<b>701-36805</b>	Stuks: 10	Met insteekklemmen, white
	<b>761-36805</b>	Stuks: 10	Met insteekklemmen, black

#### VOLLEDIG APPARAAT MET SCHROEFKLEMMEN, EXCLUSIEF DOOS (IP55)



	<b>700-36800</b>	Stuks: 10	Met schroefklemmen, grey
	<b>701-36800</b>	Stuks: 10	Met schroefklemmen, white
	<b>761-36800</b>	Stuks: 10	Met schroefklemmen, black





### Wandcontactdoos, 16 A/250 Vac

Tweepolig met penaaarde en kinderveiligheid.

De Niko Hydro producten zijn niet geschikt voor gebruik in ammoniakrijke omgevingen (bv. varkensstallen).



#### VOLLEDIG APPARAAT MET INSTEKKLEMMEN, EXCLUSIEF DOOS (IP55)



	<b>700-36605</b>	Stuks: 10	Met insteekklemmen, grey
	<b>701-36605</b>	Stuks: 10	Met insteekklemmen, white
	<b>761-36605</b>	Stuks: 10	Met insteekklemmen, black

#### VOLLEDIG APPARAAT MET SCHROEFKLEMMEN, EXCLUSIEF DOOS (IP55)



	<b>700-36600</b>	Stuks: 10	Met schroefklemmen, grey
	<b>701-36600</b>	Stuks: 10	Met schroefklemmen, white
	<b>761-36600</b>	Stuks: 10	Met schroefklemmen, black



**Dubbele wandcontactdoos, 16 A/250 VAC**



Tweepolig met randaarde en kinderveiligheid.

De Niko Hydro producten zijn niet geschikt voor gebruik in ammoniakrijke omgevingen (bv. varkensstallen).



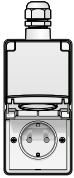

16 A  
250 Vac

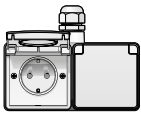

**VOLLEDIG APPARAAT, INCLUSIEF DOOS MET ÉÉN M20-INGANG (IP55), VOORBEDRAAD, INSTEKKLEMMEN, VERTICAAL**

	<b>700-37845</b>	Stuks: 3	Met insteekklemmen en één M20-wartel, grey
	<b>701-37845</b>	Stuks: 3	Met insteekklemmen en één M20-wartel, white
	<b>761-37845</b>	Stuks: 3	Met insteekklemmen en één M20-wartel, black

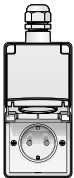

**VOLLEDIG APPARAAT, INCLUSIEF DOOS MET ÉÉN M20-INGANG (IP55), VOORBEDRAAD, INSTEKKLEMMEN, HORIZONTAAL**

	<b>700-37846</b>	Stuks: 2	Met insteekklemmen en één M20-wartel, grey
	<b>701-37846</b>	Stuks: 2	Met insteekklemmen en één M20-wartel, white
	<b>761-37846</b>	Stuks: 2	Met insteekklemmen en één M20-wartel, black

**VOLLEDIG APPARAAT, INCLUSIEF DOOS MET ÉÉN M20-INGANG (IP55), VOORBEDRAAD, SCHROEFKLEMMEN, VERTICAAL**

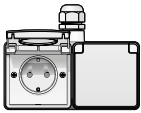
	<b>700-37842</b>	Stuks: 3	Met schroefklemmen en één M20-wartel, grey
	<b>701-37842</b>	Stuks: 3	Met schroefklemmen en één M20-wartel, white
	<b>761-37842</b>	Stuks: 3	Met schroefklemmen en één M20-wartel, black

**VOLLEDIG APPARAAT, INCLUSIEF DOOS MET ÉÉN M20-INGANG (IP55), VOORBEDRAAD, SCHROEFKLEMMEN, HORIZONTAAL**

	<b>700-37848</b>	Stuks: 2	Met schroefklemmen en één M20-wartel, grey
	<b>701-37848</b>	Stuks: 2	Met schroefklemmen en één M20-wartel, white
	<b>761-37848</b>	Stuks: 2	Met schroefklemmen en één M20-wartel, black



**Tweepolige schakelaar, 10 A/250 Vac**

De Niko Hydro producten zijn niet geschikt voor gebruik in ammoniakrijke omgevingen (bv. varkensstallen).





10 A  
250 Vac

**VOLLEDIG APPARAAT MET INSTEKKLEMMEN, EXCLUSIEF DOOS (IP55)**

	<b>700-31205</b>	Stuks: 10	Met insteekklemmen, grey
	<b>701-31205</b>	Stuks: 10	Met insteekklemmen, white
	<b>761-31205</b>	Stuks: 10	Met insteekklemmen, black

**VOLLEDIG APPARAAT MET SCHROEFKLEMMEN, EXCLUSIEF DOOS (IP55)**

	<b>700-31200</b>	Stuks: 10	Met schroefklemmen, grey
	<b>701-31200</b>	Stuks: 10	Met schroefklemmen, white
	<b>761-31200</b>	Stuks: 10	Met schroefklemmen, black





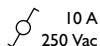

### Wisselschakelaar, 10 A/250 Vac

De Niko Hydro producten zijn niet geschikt voor gebruik in ammoniakrijke omgevingen (bv. varkensstallen).





#### VOLLEDIG APPARAAT MET INSTEKKLEMMEN, EXCLUSIEF DOOS (IP55)



	<b>700-31605</b>	Stuks: 10	Met insteekklemmen, grey
	<b>701-31605</b>	Stuks: 10	Met insteekklemmen, white
	<b>761-31605</b>	Stuks: 10	Met insteekklemmen, black

#### VOLLEDIG APPARAAT MET SCHROEFKLEMMEN, EXCLUSIEF DOOS (IP55)



	<b>700-31600</b>	Stuks: 10	Met schroefklemmen, grey
	<b>701-31600</b>	Stuks: 10	Met schroefklemmen, white
	<b>761-31600</b>	Stuks: 10	Met schroefklemmen, black





### Kruisschakelaar, 10 A/250 Vac

De Niko Hydro producten zijn niet geschikt voor gebruik in ammoniakrijke omgevingen (bv. varkensstallen).





#### VOLLEDIG APPARAAT MET INSTEKKLEMMEN, EXCLUSIEF DOOS (IP55)



	<b>700-31705</b>	Stuks: 10	Met insteekklemmen, grey
	<b>701-31705</b>	Stuks: 10	Met insteekklemmen, white
	<b>761-31705</b>	Stuks: 10	Met insteekklemmen, black

#### VOLLEDIG APPARAAT MET SCHROEFKLEMMEN, EXCLUSIEF DOOS (IP55)



	<b>700-31700</b>	Stuks: 10	Met schroefklemmen, grey
	<b>701-31700</b>	Stuks: 10	Met schroefklemmen, white
	<b>761-31700</b>	Stuks: 10	Met schroefklemmen, black





### Tweepolige schakelaar, 16 A/250 Vac

De Niko Hydro producten zijn niet geschikt voor gebruik in ammoniakrijke omgevingen (bv. varkensstallen).



#### VOLLEDIG APPARAAT MET SCHROEFKLEMMEN, EXCLUSIEF DOOS (IP55)





	<b>700-31300</b>	Stuks: 10	Met schroefklemmen, grey
	<b>701-31300</b>	Stuks: 10	Met schroefklemmen, white
	<b>761-31300</b>	Stuks: 10	Met schroefklemmen, black



**Wisselschakelaar, 16 A/250 Vac**

De Niko Hydro producten zijn niet geschikt voor gebruik in ammoniakrijke omgevingen (bv. varkensstallen).



**VOLLEDIG APPARAAT MET SCHROEFKLEMMEN, EXCLUSIEF DOOS (IP55)**

	<b>700-31616</b>	Stuks: 10	Met schroefklemmen, grey
	<b>701-31616</b>	Stuks: 10	Met schroefklemmen, white
	<b>761-31616</b>	Stuks: 10	Met schroefklemmen, black

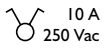

**Serieschakelaar, 10 A/250 Vac**

De Niko Hydro producten zijn niet geschikt voor gebruik in ammoniakrijke omgevingen (bv. varkensstallen).

**VOLLEDIG APPARAAT MET INSTEKKLEMMEN, EXCLUSIEF DOOS (IP55)**

	<b>700-31505</b>	Stuks: 10	Met insteekklemmen, grey
	<b>701-31505</b>	Stuks: 10	Met insteekklemmen, white
	<b>761-31505</b>	Stuks: 10	Met insteekklemmen, black



**VOLLEDIG APPARAAT MET SCHROEFKLEMMEN, EXCLUSIEF DOOS (IP55)**

	<b>700-31500</b>	Stuks: 10	Met schroefklemmen, grey
	<b>701-31500</b>	Stuks: 10	Met schroefklemmen, white
	<b>761-31500</b>	Stuks: 10	Met schroefklemmen, black

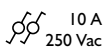

**Tweevoudige wisselschakelaar, 10 A/250 Vac**

De Niko Hydro producten zijn niet geschikt voor gebruik in ammoniakrijke omgevingen (bv. varkensstallen).

**VOLLEDIG APPARAAT MET INSTEKKLEMMEN, EXCLUSIEF DOOS (IP55)**

	<b>700-32605</b>	Stuks: 10	Met insteekklemmen, grey
	<b>701-32605</b>	Stuks: 10	Met insteekklemmen, white
	<b>761-32605</b>	Stuks: 10	Met insteekklemmen, black

**VOLLEDIG APPARAAT MET SCHROEFKLEMMEN, EXCLUSIEF DOOS (IP55)**

	<b>700-32600</b>	Stuks: 10	Met schroefklemmen, grey
	<b>701-32600</b>	Stuks: 10	Met schroefklemmen, white
	<b>761-32600</b>	Stuks: 10	Met schroefklemmen, black







### Tweepolige controleschakelaar, 10 A/250 Vac

Met transparant venstertje zonder symbool. Het ledverlichtingselement moet afzonderlijk worden besteld (zie accessoires).  
De Niko Hydro producten zijn niet geschikt voor gebruik in ammoniakrijke omgevingen (bv. varkensstallen).





#### VOLLEDIG APPARAAT MET INSTEKKLEMMEN, EXCLUSIEF DOOS (IP55)



	<b>700-37205</b>	Stuks: 10	Met insteekklemmen, grey
	<b>701-37205</b>	Stuks: 10	Met insteekklemmen, white
	<b>761-37205</b>	Stuks: 10	Met insteekklemmen, black

#### VOLLEDIG APPARAAT MET SCHROEFKLEMMEN, EXCLUSIEF DOOS (IP55)



	<b>700-37200</b>	Stuks: 10	Met schroefklemmen, grey
	<b>701-37200</b>	Stuks: 10	Met schroefklemmen, white
	<b>761-37200</b>	Stuks: 10	Met schroefklemmen, black





### Wisselcontroleschakelaar, 10 A/250 Vac

Met transparant venstertje zonder symbool. Het ledverlichtingselement moet afzonderlijk worden besteld (zie accessoires).  
De Niko Hydro producten zijn niet geschikt voor gebruik in ammoniakrijke omgevingen (bv. varkensstallen).





#### VOLLEDIG APPARAAT MET INSTEKKLEMMEN, EXCLUSIEF DOOS (IP55)



	<b>700-37605</b>	Stuks: 10	Met insteekklemmen, grey
	<b>701-37605</b>	Stuks: 10	Met insteekklemmen, white
	<b>761-37605</b>	Stuks: 10	Met insteekklemmen, black

#### VOLLEDIG APPARAAT MET SCHROEFKLEMMEN, EXCLUSIEF DOOS (IP55)



	<b>700-37600</b>	Stuks: 10	Met schroefklemmen, grey
	<b>701-37600</b>	Stuks: 10	Met schroefklemmen, white
	<b>761-37600</b>	Stuks: 10	Met schroefklemmen, black



### Sleutelschakelaar 10 A/250 Vac

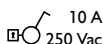

Met deze spuitwaterdichte sleutelschakelaar open en sluit je eenvoudig elektrische schuifdeuren, hekken, zwembadoverdekkingen ...  
De Niko Hydro producten zijn niet geschikt voor gebruik in ammoniakrijke omgevingen (bv. varkensstallen).



NIEUW

#### VOLLEDIG APPARAAT MET SCHROEFKLEMMEN, EXCLUSIEF DOOS (IP55)



	<b>700-38700</b>	Stuks: 10	Sleutelschakelaar, grey
	<b>701-38700</b>	Stuks: 10	Sleutelschakelaar, white
	<b>761-38700</b>	Stuks: 10	Sleutelschakelaar, black

### Sleutelschakelaar 16 A/250 Vac

Met deze spuitwaterdichte sleutelschakelaar open en sluit je eenvoudig elektrische schuifdeuren, hekken, zwembadoverdekkingen ...  
De Niko Hydro producten zijn niet geschikt voor gebruik in ammoniakrijke omgevingen (bv. varkensstallen).

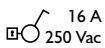

 16 A  
250 Vac



NIEUW

#### VOLLEDIG APPARAAT MET SCHROEFKLEMMEN, EXCLUSIEF DOOS (IP55)



	<b>700-38800</b>	Stuks: 6	Sleutelschakelaar 16 A, grey
	<b>701-38800</b>	Stuks: 6	Sleutelschakelaar 16 A, white
	<b>761-38800</b>	Stuks: 6	Sleutelschakelaar 16 A, black

### Rolluikschakelaar, mechanisch vergrendeld en elektrisch gescheiden

Deze schakelaar wordt gebruikt om de motoren te bedienen van onder meer rolluiken, garagepoorten, jaloezieën en markiezen.

Als je de draairichting wil veranderen, moet je eerst de linkertoets op 'STOP' plaatsen, dan op het juiste pijltje drukken op de rechertoets en vervolgens opnieuw op 'START' drukken.



De Niko Hydro producten zijn niet geschikt voor gebruik in ammoniakrijke omgevingen (bv. varkensstallen).



 10 A  
250 Vac



#### VOLLEDIG APPARAAT MET INSTEKKLEMMEN, EXCLUSIEF DOOS (IP55)



	<b>700-35905</b>	Stuks: 10	Met insteekklemmen, grey
	<b>701-35905</b>	Stuks: 10	Met insteekklemmen, white
	<b>761-35905</b>	Stuks: 10	Met insteekklemmen, black

#### VOLLEDIG APPARAAT MET SCHROEFKLEMMEN, EXCLUSIEF DOOS (IP55)



	<b>700-35900</b>	Stuks: 10	Met schroefklemmen, grey
	<b>701-35900</b>	Stuks: 10	Met schroefklemmen, white
	<b>761-35900</b>	Stuks: 10	Met schroefklemmen, black

### Rolluikdrukknop, elektrisch gescheiden

Deze drukknop wordt gebruikt om de motoren te bedienen van onder meer rolluiken, garagepoorten, jaloezieën en markiezen.

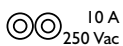

De Niko Hydro producten zijn niet geschikt voor gebruik in ammoniakrijke omgevingen (bv. varkensstallen).

 10 A  
250 Vac





#### VOLLEDIG APPARAAT MET INSTEKKLEMMEN, EXCLUSIEF DOOS (IP55)



	<b>700-35915</b>	Stuks: 10	Met insteekklemmen, grey
	<b>701-35915</b>	Stuks: 10	Met insteekklemmen, white
	<b>761-35915</b>	Stuks: 10	Met insteekklemmen, black

#### VOLLEDIG APPARAAT MET SCHROEFKLEMMEN, EXCLUSIEF DOOS (IP55)



	<b>700-35910</b>	Stuks: 10	Met schroefklemmen, grey
	<b>701-35910</b>	Stuks: 10	Met schroefklemmen, white
	<b>761-35910</b>	Stuks: 10	Met schroefklemmen, black







### Verlichtbare drukknop, NO of NG

Met transparant venstertje zonder symbool. Het ledverlichtingselement moet afzonderlijk worden besteld (zie accessoires).  
De Niko Hydro producten zijn niet geschikt voor gebruik in ammoniakrijke omgevingen (bv. varkensstallen).

⊗ 10 A  
250 Vac

#### VOLLEDIG APPARAAT MET INSTEKKLEMMEN, EXCLUSIEF DOOS (IP55)



■	<b>700-30005</b>	Stuks: 10	Met insteekklemmen, grey
■	<b>701-30005</b>	Stuks: 10	Met insteekklemmen, white
■	<b>761-30005</b>	Stuks: 10	Met insteekklemmen, black

#### VOLLEDIG APPARAAT MET SCHROEFKLEMMEN, EXCLUSIEF DOOS (IP55)



■	<b>700-30000</b>	Stuks: 10	Met schroefklemmen, grey
■	<b>701-30000</b>	Stuks: 10	Met schroefklemmen, white
■	<b>761-30000</b>	Stuks: 10	Met schroefklemmen, black



### Niet-verlichtbare drukknop, NO of NG

Met vier aansluitklemmen

⊙ 10 A  
250 Vac

#### VOLLEDIG APPARAAT MET INSTEKKLEMMEN, EXCLUSIEF DOOS (IP55)



■	<b>700-33005</b>	Stuks: 10	Met insteekklemmen, grey
■	<b>701-33005</b>	Stuks: 10	Met insteekklemmen, white
■	<b>761-33005</b>	Stuks: 10	Met insteekklemmen, black

#### VOLLEDIG APPARAAT MET SCHROEFKLEMMEN, EXCLUSIEF DOOS (IP55)



■	<b>700-33000</b>	Stuks: 10	Met schroefklemmen, grey
■	<b>701-33000</b>	Stuks: 10	Met schroefklemmen, white
■	<b>761-33000</b>	Stuks: 10	Met schroefklemmen, black



### Verlichtbare tweevoudige drukknop, 2x NO of NG

Met transparante venstertjes zonder symbool. De ledverlichtingselementen moeten afzonderlijk worden besteld (zie accessoires).  
De Niko Hydro producten zijn niet geschikt voor gebruik in ammoniakrijke omgevingen (bv. varkensstallen).

⊗⊗ 10 A  
250 Vac

#### VOLLEDIG APPARAAT MET INSTEKKLEMMEN, EXCLUSIEF DOOS (IP55)



■	<b>700-35105</b>	Stuks: 10	Met insteekklemmen, grey
■	<b>701-35105</b>	Stuks: 10	Met insteekklemmen, white
■	<b>761-35105</b>	Stuks: 10	Met insteekklemmen, black

#### VOLLEDIG APPARAAT MET SCHROEFKLEMMEN, EXCLUSIEF DOOS (IP55)





■	<b>700-35100</b>	Stuks: 10	Met schroefklemmen, grey
■	<b>701-35100</b>	Stuks: 10	Met schroefklemmen, white
■	<b>761-35100</b>	Stuks: 10	Met schroefklemmen, black

**Niet-verlichtbare tweevoudige drukknop, 2x NO of NG**

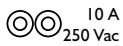

De Niko Hydro producten zijn niet geschikt voor gebruik in ammoniakrijke omgevingen (bv. varkensstallen).

 10 A  
250 Vac

**VOLLEDIG APPARAAT MET INSTEKKLEMMEN, EXCLUSIEF DOOS (IP55)**

	<b>700-35005</b>	Stuks: 10	Met insteekklemmen, grey
	<b>701-35005</b>	Stuks: 10	Met insteekklemmen, white
	<b>761-35005</b>	Stuks: 10	Met insteekklemmen, black

**VOLLEDIG APPARAAT MET SCHROEFKLEMMEN, EXCLUSIEF DOOS (IP55)**

	<b>700-35000</b>	Stuks: 10	Met schroefklemmen, grey
	<b>701-35000</b>	Stuks: 10	Met schroefklemmen, white
	<b>761-35000</b>	Stuks: 10	Met schroefklemmen, black

**Transparant venstertje met symbolen voor drukknoppen (10 A/250 Vac)****TRANSPARANTE VENSTERTJES**

**700-30100** Stuks: 10 Met belymbol



**700-30200** Stuks: 10 Met lampsymbool



**700-30300** Stuks: 10 Met sleutelsymbool

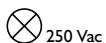

**Signaalapparaat, 250 Vac**

Met transparant deksel met rode of witte leds.

 250 Vac

**VOLLEDIG APPARAAT, EXCLUSIEF DOOS (IP55)**



**NIEUW**

	<b>700-38100</b>	Stuks: 10	Met schroefklemmen en rode leds
	<b>700-38200</b>	Stuks: 10	Met schroefklemmen en witte leds

**Aanpaskader met klapdeksel voor 45x45 mm-functies**

Aanpaskader voor de inbouw van de volgende 45x45 mm-functies: Niko datamodules, telefooncontactdozen, audioaansluitingen en tv-FM-contactdozen.

**VOLLEDIG APPARAAT, EXCLUSIEF DOOS (IP55)**

	<b>700-85000</b>	Stuks: 10	Grey
	<b>701-85000</b>	Stuks: 10	White
	<b>761-85000</b>	Stuks: 10	Black





**Datamodule voor Niko RJ-connectoren**

enkelvoudige datamodule (vlak) = 1 enkelvoudige afwerkingsset + 1 passtuk  
 tweevoudige datamodule (vlak) = 1 tweevoudige afwerkingsset + 2 passtukken  
 tweevoudige datamodule (schuin) = 1 tweevoudige afwerkingsset + 1 passtuk

**PASSTUKKEN VOOR VLAKKE UITVOERING VOOR NIKO CONNECTOREN 650-450XX, ENKELVOUDIG**



**170-65901** Stuks: 10 Enkelvoudig passtuk 9.1















**PASSTUKKEN VOOR SCHUINE UITVOERING VOOR NIKO CONNECTOREN 650-450XX, DUBBEL**



**170-65904** Stuks: 10 Tweevoudig schuin passtuk 9.4















**AFWERKINGSSET MET ONDOORZICHTIG TEKSTVELD**



	<b>100-65100</b>	Stuks: 10		<b>101-65100</b>	Stuks: 10		<b>102-65100</b>	Stuks: 10
	<b>104-65100</b>	Stuks: 10		<b>121-65100</b>	Stuks: 10		<b>122-65100</b>	Stuks: 10
	<b>123-65100</b>	Stuks: 10		<b>124-65100</b>	Stuks: 10		<b>154-65100</b>	Stuks: 10
	<b>157-65100</b>	Stuks: 10		<b>161-65100</b>	Stuks: 10		<b>200-65100</b>	Stuks: 10
	<b>220-65100</b>	Stuks: 10		<b>221-65100</b>	Stuks: 10			

**AFWERKINGSSET MET ONDOORZICHTIG TEKSTVELD**



	<b>100-65200</b>	Stuks: 10		<b>101-65200</b>	Stuks: 10		<b>111-65200</b>	Stuks: 10
	<b>102-65200</b>	Stuks: 10		<b>104-65200</b>	Stuks: 10		<b>121-65200</b>	Stuks: 10
	<b>122-65200</b>	Stuks: 10		<b>123-65200</b>	Stuks: 10		<b>124-65200</b>	Stuks: 10
	<b>154-65200</b>	Stuks: 10		<b>157-65200</b>	Stuks: 10		<b>161-65200</b>	Stuks: 10
	<b>200-65200</b>	Stuks: 10		<b>220-65200</b>	Stuks: 10		<b>221-65200</b>	Stuks: 10

**STANDAARD 45X45 MM-MODULE, VLAK**



**101-65500** Stuks: 10 Enkelvoudige afwerkingsset met transparant tekstveld















**STANDAARD 45X45 MM-MODULE, VLAK**



**101-65600** Stuks: 10 Tweevoudige afwerkingsset met transparant tekstveld

**AFWERKINGSSET MET TRANSPARANT TEKSTVELD, SCHUIN**



	<b>100-65400</b>	Stuks: 10		<b>101-65400</b>	Stuks: 10		<b>102-65400</b>	Stuks: 10
	<b>104-65400</b>	Stuks: 10		<b>121-65400</b>	Stuks: 10		<b>122-65400</b>	Stuks: 10
	<b>123-65400</b>	Stuks: 10		<b>124-65400</b>	Stuks: 10		<b>154-65400</b>	Stuks: 10
	<b>157-65400</b>	Stuks: 10		<b>161-65400</b>	Stuks: 10		<b>200-65400</b>	Stuks: 10
	<b>220-65400</b>	Stuks: 10		<b>221-65400</b>	Stuks: 10			



## Niko RJ-connector



## CONNECTOREN

	<b>650-45051</b>	Stuks: 10	RJ45-connector, UTP, cat. 5E
	<b>650-45055</b>	Stuks: 10	RJ45-connector, STP, cat. 5E
	<b>650-45061</b>	Stuks: 10	RJ45-connector, UTP, cat. 6
	<b>650-45066</b>	Stuks: 10	RJ45-connector, STP, cat. 6
	<b>650-45013</b>	Stuks: 10	RJ11-connector, UTP
	<b>NIEUW 650-45071</b>	Stuks: 10	RJ45-connector, UTP, cat.6 A
	<b>NIEUW 650-45077</b>	Stuks: 10	RJ45-connector, STP, cat.6 A

## Enkelvoudige datamodule voor andere RJ-connectoren

datamodule = 1 afwerkingsset + 1 passtuk

Raadpleeg ook de tabel "Datacomaansluitingen voor andere RJ-connectoren" in het hoofdstuk "Medianetwerk".



## PASSTUKKEN VOOR VLAKKE UITVOERING VOOR ANDERE MERKEN, ENKELVOUDIG

	<b>170-65101</b>	Stuks: 10	Enkelvoudig passtuk 1 (voor AMP, Siemon, Nexans, Brandrex,...)
	<b>170-65201</b>	Stuks: 10	Enkelvoudig passtuk 2 (voor systemax,...)
	<b>170-65501</b>	Stuks: 10	Enkelvoudig passtuk 5 (voor Krone, Kerpen, Radiall, Gigamedia,...)
	<b>170-65601</b>	Stuks: 10	Enkelvoudig passtuk 6 (voor Panduit,...)
	<b>170-65701</b>	Stuks: 10	Enkelvoudig passtuk 7 (voor CAE, Multimedia Connect/MMC, Abitana, Prysmian, Molex,...)

## PASSTUKKEN VOOR VLAKKE UITVOERING VOOR OUDE NIKO CONNECTOREN 02-399-XX, ENKELVOUDIG

	<b>170-65401</b>	Stuks: 10	Enkelvoudig passtuk 4.1
--	------------------	-----------	-------------------------

## AFWERKINGSSET MET ONDOORZICHTIG TEKSTVELD

	<b>100-65100</b>	Stuks: 10	<b>101-65100</b>	Stuks: 10	<b>102-65100</b>	Stuks: 10
	<b>104-65100</b>	Stuks: 10	<b>121-65100</b>	Stuks: 10	<b>122-65100</b>	Stuks: 10
	<b>123-65100</b>	Stuks: 10	<b>124-65100</b>	Stuks: 10	<b>154-65100</b>	Stuks: 10
	<b>157-65100</b>	Stuks: 10	<b>161-65100</b>	Stuks: 10	<b>200-65100</b>	Stuks: 10
	<b>220-65100</b>	Stuks: 10	<b>221-65100</b>	Stuks: 10		

## STANDAARD 45X45 MM-MODULE, VLAK

	<b>101-65500</b>	Stuks: 10	Enkelvoudige afwerkingsset met transparant tekstveld
--	------------------	-----------	--





**Tweevoudige datamodule voor andere RJ-connectoren**

datamodule = 1 afwerkingsset + 2 enkelvoudige passtukken of 1 tweevoudig passtuk

Raadpleeg ook de tabel “Datacomaansluitingen voor andere RJ-connectoren” in het hoofdstuk “Medianetwerk”.

**PASSTUKKEN VOOR VLAKKE UITVOERING VOOR ANDERE MERKEN, ENKELVOUDIG**



**170-65101** Stuks: 10 Enkelvoudig passtuk 1 (voor AMP, Siemon, Nexans, Brandrex,...)



**170-65201** Stuks: 10 Enkelvoudig passtuk 2 (voor systimax,...)



**170-65501** Stuks: 10 Enkelvoudig passtuk 5 (voor Krone, Kerpen, Radiall, Gigamedia,...)



**170-65601** Stuks: 10 Enkelvoudig passtuk 6 (voor Panduit,...)



**170-65701** Stuks: 10 Enkelvoudig passtuk 7 (voor CAE, Multimedia Connect/MMC, Abitana, Prys-mian, Molex,...)

**PASSTUKKEN VOOR VLAKKE UITVOERING VOOR ANDERE MERKEN, DUBBEL**



**170-65302** Stuks: 10 Tweevoudig passtuk 3.2

**PASSTUKKEN VOOR VLAKKE UITVOERING VOOR OUDE NIKO CONNECTOREN 02-399-XX, DUBBEL**



**170-65402** Stuks: 10 Tweevoudig passtuk 4.2

**AFWERKINGSSET MET ONDOORZICHTIG TEKSTVELD**



**100-65200** Stuks: 10  
**102-65200** Stuks: 10  
**122-65200** Stuks: 10  
**154-65200** Stuks: 10  
**200-65200** Stuks: 10

**101-65200** Stuks: 10  
**104-65200** Stuks: 10  
**123-65200** Stuks: 10  
**157-65200** Stuks: 10  
**220-65200** Stuks: 10

**111-65200** Stuks: 10  
**121-65200** Stuks: 10  
**124-65200** Stuks: 10  
**161-65200** Stuks: 10  
**221-65200** Stuks: 10

**STANDAARD 45X45 MM-MODULE, VLAK**



**101-65600** Stuks: 10 Tweevoudige afwerkingsset met transparant tekstveld



**Telefooncontactdoos, 45 x 45 mm**

**VOLLEDIG APPARAAT**



**101-69032** Stuks: 10 Telefooncontactdoos met twee RJ11-connectoren in parallel



**101-69092** Stuks: 10 ADSL-VDSL-splitter met twee RJ11-connectoren

**Audioaansluiting, 45 x 45 mm****VOLLEDIG APPARAAT**

**101-69703** Stuks: 10 Tweevoudige luidsprekeraansluiting



**101-69803** Stuks: 10 Enkelvoudige luidsprekeraansluiting

**TV-FM-contactdoos, 45 x 45 mm****VOLLEDIG APPARAAT**

**101-69121** Stuks: 10 Enkelvoudige contactdoos met coxaansluiting voor tv



**101-69501** Stuks: 10 Enkelvoudige contactdoos met coxaansluiting voor tv en FM



**101-69552** Stuks: 10 Enkelvoudige contactdoos met coxaansluiting voor tv, FM en satelliet



**101-69601** Stuks: 10 Doorluscontactdoos met coxaansluiting voor tv en FM







### Opbouwdoos voor één functie

Deze enkelvoudige opbouwdoos is geschikt voor het inbouwen van één functie. Het geheel is spuitwaterdicht wat het uitermate geschikt maakt voor gebruik in vochtige ruimtes en veeleisende omgevingen.



#### OPBOUWDOOS MET TWEE MEMBRAANINGANGEN



	<b>700-83101</b>	Stuks: 10	Enkelvoudige doos, grey
	<b>701-83101</b>	Stuks: 10	Enkelvoudige doos, white
	<b>761-83101</b>	Stuks: 10	Enkelvoudige doos, black

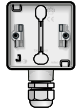

#### OPBOUWDOOS MET 1 M20-INGANG INCLUSIEF WARTEL



	<b>700-84151</b>	Stuks: 8	Enkelvoudige doos met één M20-ingang inclusief M20-wartel, grey
	<b>701-84151</b>	Stuks: 8	Enkelvoudige doos met één M20-ingang inclusief M20-wartel, white
	<b>761-84151</b>	Stuks: 8	Enkelvoudige doos met één M20-ingang inclusief M20-wartel, black



#### OPBOUWDOOS MET 1X2 M20-INGANGEN INCLUSIEF WARTELS



	<b>700-84152</b>	Stuks: 8	Enkelvoudige doos met 1x twee M20-ingangen inclusief M20-wartels, grey
	<b>701-84152</b>	Stuks: 8	Enkelvoudige doos met 1x twee M20-ingangen inclusief M20-wartels, white
	<b>761-84152</b>	Stuks: 8	Enkelvoudige doos met 1x twee M20-ingangen inclusief M20-wartels, black



#### OPBOUWDOOS MET 2X1 M20-INGANGEN INCLUSIEF WARTELS



	<b>700-84161</b>	Stuks: 5	Enkelvoudige doos met 2x één M20-ingang inclusief M20-wartels, grey
	<b>701-84161</b>	Stuks: 5	Enkelvoudige doos met 2x één M20-ingang inclusief M20-wartels, white
	<b>761-84161</b>	Stuks: 5	Enkelvoudige doos met 2x één M20-ingang inclusief M20-wartels, black

#### OPBOUWDOOS MET 2+1 M20-INGANGEN INCLUSIEF WARTELS



	<b>700-84162</b>	Stuks: 5	Enkelvoudige doos met 1x twee M20-ingangen en één M20-ingang, grey
	<b>701-84162</b>	Stuks: 5	Enkelvoudige doos met 1x twee M20-ingangen en één M20-ingang, white
	<b>761-84162</b>	Stuks: 5	Enkelvoudige doos met 1x twee M20-ingangen en één M20-ingang, black



## Verticale opbouwdoos voor twee functies

Deze dubbele verticale opbouwdoos is geschikt voor het inbouwen van twee functies. Het geheel is spuitwaterdicht wat het uitermate geschikt maakt voor gebruik in vochtige ruimtes en veeleisende omgevingen.





### VERTICALE OPBOUWDOOS MET TWEE MEMBRAANINGANGEN



	<b>700-83201</b>	Stuks: 5	Tweevoudige doos, grey
	<b>701-83201</b>	Stuks: 5	Tweevoudige doos, white
	<b>761-83201</b>	Stuks: 5	Tweevoudige doos, black



### VERTICALE OPBOUWDOOS MET 1 M20-INGANG INCLUSIEF WARTEL



	<b>700-84251</b>	Stuks: 5	Tweevoudige doos met één M20-ingang inclusief M20-wartel, grey
	<b>701-84251</b>	Stuks: 5	Tweevoudige doos met één M20-ingang inclusief M20-wartel, white
	<b>761-84251</b>	Stuks: 5	Tweevoudige doos met één M20-ingang inclusief M20-wartel, black



### VERTICALE OPBOUWDOOS MET 1X2 M20-INGANGEN INCLUSIEF WARTELS



	<b>700-84252</b>	Stuks: 5	Tweevoudige doos met 1x twee M20-ingangen inclusief M20-wartels, grey
	<b>701-84252</b>	Stuks: 5	Tweevoudige doos met 1x twee M20-ingangen inclusief M20-wartels, white
	<b>761-84252</b>	Stuks: 5	Tweevoudige doos met 1x twee M20-ingangen inclusief M20-wartels, black



### VERTICALE OPBOUWDOOS MET 2X1 M20-INGANGEN INCLUSIEF WARTELS



	<b>700-84261</b>	Stuks: 4	Tweevoudige doos met 2x één M20-ingang inclusief M20-wartels, grey
	<b>701-84261</b>	Stuks: 4	Tweevoudige doos met 2x één M20-ingang inclusief M20-wartels, white
	<b>761-84261</b>	Stuks: 4	Tweevoudige doos met 2x één M20-ingang inclusief M20-wartels, black

### VERTICALE OPBOUWDOOS MET 2+1 M20-INGANGEN INCLUSIEF WARTELS



	<b>700-84262</b>	Stuks: 4	Tweevoudige doos met 1x twee M20-ingangen en één M20-ingang, grey
	<b>701-84262</b>	Stuks: 4	Tweevoudige doos met 1x twee M20-ingangen en één M20-ingang, white
	<b>761-84262</b>	Stuks: 4	Tweevoudige doos met 1x twee M20-ingangen en één M20-ingang, black





### Horizontale opbouwdoos voor twee functies

Deze dubbele horizontale opbouwdoos is geschikt voor het inbouwen van twee functies. Het geheel is spuitwaterdicht wat het uitermate geschikt maakt voor gebruik in vochtige ruimtes en veeleisende omgevingen.

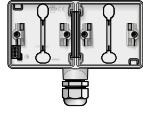

#### HORIZONTALE OPBOUWDOOS MET 1 M20-INGANG MET WARTEL

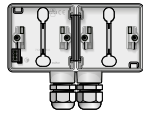

	<b>700-84851</b>	Stuks: 4	Tweevoudige doos met één M20-ingang inclusief M20-wartel, grey
	<b>701-84851</b>	Stuks: 4	Tweevoudige doos met één M20-ingang inclusief M20-wartel, white
	<b>761-84851</b>	Stuks: 4	Tweevoudige doos met één M20-ingang inclusief M20-wartel, black

#### HORIZONTALE OPBOUWDOOS MET 1X2 M20-INGANGEN MET WARTELS



	<b>700-84852</b>	Stuks: 4	Tweevoudige doos met 1 x twee M20-ingangen inclusief M20-wartels, grey
	<b>701-84852</b>	Stuks: 4	Tweevoudige doos met 1 x twee M20-ingangen inclusief M20-wartels, white
	<b>761-84852</b>	Stuks: 4	Tweevoudige doos met 1 x twee M20-ingangen inclusief M20-wartels, black





### Verticale opbouwdoos voor drie functies

Deze drievoudige verticale opbouwdoos met twee M20-ingangen is geschikt voor het inbouwen van drie functies. Het geheel is spuitwaterdicht wat het uitermate geschikt maakt voor gebruik in vochtige ruimtes en veeleisende omgevingen.

#### VERTICALE OPBOUWDOOS MET 1X2 M20-INGANGEN MET WARTELS



	<b>700-84352</b>	Stuks: 3	Drievoudige doos met 1 x twee M20-ingangen inclusief M20-wartels, grey
	<b>701-84352</b>	Stuks: 3	Drievoudige doos met 1 x twee M20-ingangen inclusief M20-wartels, white
	<b>761-84352</b>	Stuks: 3	Drievoudige doos met 1 x twee M20-ingangen inclusief M20-wartels, black





### Horizontale opbouwdoos voor drie functies

Deze drievoudige horizontale opbouwdoos met twee M20-ingangen is geschikt voor het inbouwen van drie functies. Het geheel is spuitwaterdicht wat het uitermate geschikt maakt voor gebruik in vochtige ruimtes en veeleisende omgevingen.

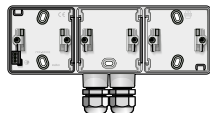
#### HORIZONTALE OPBOUWDOOS MET 1X2 M20-INGANGEN MET WARTELS





	<b>700-84952</b>	Stuks: 3	Drievoudige doos met 1 x twee M20-ingangen inclusief M20-wartels, grey
	<b>701-84952</b>	Stuks: 3	Drievoudige doos met 1 x twee M20-ingangen inclusief M20-wartels, white
	<b>761-84952</b>	Stuks: 3	Drievoudige doos met 1 x twee M20-ingangen inclusief M20-wartels, black



**inbouwkader**

Voor de inbouw van één spuitwaterdichte opbouwfunctie in metselwerk of panelen.

**VOLLEDIG APPARAAT (IP55)**

	<b>700-73000</b>	Stuks: 6	Enkelvoudig inbouwkader, grey
	<b>701-73000</b>	Stuks: 6	Enkelvoudig inbouwkader, white
	<b>761-73000</b>	Stuks: 6	Enkelvoudig inbouwkader, black



**TOEBEHOREN**

**170-00093** Stuks: 100 Schroef HI-LO 3,2 x 13 (te bestellen per 100 stuks)

**Verticaal inbouwkader voor twee functies**

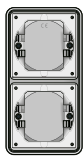
Dit dubbele verticale inbouwkader is geschikt voor het inbouwen van twee functies. Het geheel is spuitwaterdicht wat het uitermate geschikt maakt voor gebruik in vochtige ruimtes en veeleisende omgevingen.

**TWEEVOUDIG INBOUWKADER VERTICAAL**

	<b>700-74000</b>	Stuks: 3	Tweevoudig inbouwkader, grey
	<b>701-74000</b>	Stuks: 3	Tweevoudig inbouwkader, white
	<b>761-74000</b>	Stuks: 3	Tweevoudig inbouwkader, black



**TOEBEHOREN**

**170-00093** Stuks: 100 Schroef HI-LO 3,2 x 13 (te bestellen per 100 stuks)

**Horizontaal inbouwkader voor twee functies**

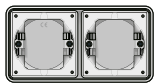
Dit dubbele horizontale inbouwkader is geschikt voor het inbouwen van twee functies. Het geheel is spuitwaterdicht wat het uitermate geschikt maakt voor gebruik in vochtige ruimtes en veeleisende omgevingen.

**TWEEVOUDIG INBOUWKADER HORIZONTAAL**

	<b>700-75000</b>	Stuks: 3	Tweevoudig inbouwkader, grey
	<b>701-75000</b>	Stuks: 3	Tweevoudig inbouwkader, white
	<b>761-75000</b>	Stuks: 3	Tweevoudig inbouwkader, black

**TOEBEHOREN**



**170-00093** Stuks: 100 Schroef HI-LO 3,2 x 13 (te bestellen per 100 stuks)



**Blindplaat**

**ACCESSOIRES**



	<b>700-38500</b>	Stuks: 10	Blindplaat, grey
	<b>701-38500</b>	Stuks: 10	Blindplaat, white
	<b>761-38500</b>	Stuks: 10	Blindplaat, black



**M20-wartel**

**ACCESSOIRES**



**700-84001** Stuks: 50 M20-wartel, grey



**701-84001** Stuks: 50 M20-wartel, white



**761-84001** Stuks: 50 M20-wartel, black



**M20-blindstop**

**ACCESSOIRES**



**700-84000** Stuks: 100 M20-blindstop, grey



**701-84000** Stuks: 100 M20-blindstop, white





**761-84000** Stuks: 100 M20-blindstop, black

## Ledverlichtingselement voor controleschakelaars en verlichtbare drukknoppen

Het ledverlichtingselement met automatische aansluiting heeft een signalisatiefunctie in combinatie met een wissel- of kruisschakelaar, een NO- of NG-drukknop of een 2x NO- of NG-drukknop. In combinatie met een tweepolige schakelaar heeft dit ledverlichtingselement een controlefunctie.



### LEDVERLICHTINGSELEMENTEN SPECIFIEK VOOR SCHAKELAARS MET SCHROEFKLEMMEN

	<b>NIEUW</b>	<b>170-37023</b>	Stuks: 10	Met automatische aansluiting, wit, 230 Vac
		<b>170-37123</b>	Stuks: 10	Met automatische aansluiting, blauw, 230 Vac
		<b>170-37323</b>	Stuks: 10	Met automatische aansluiting, amberkleurig, 230 Vac

### LEDVERLICHTINGSELEMENTEN

	<b>NIEUW</b>	<b>170-37012</b>	Stuks: 10	Met draden, wit, 12 Vac/Vdc
	<b>NIEUW</b>	<b>170-37024</b>	Stuks: 10	Met draden, wit, 24 Vac/Vdc
	<b>NIEUW</b>	<b>170-37923</b>	Stuks: 10	Met draden, wit, 230 Vac
		<b>170-37212</b>	Stuks: 10	Met draden, blauw, 12 Vac/Vdc
		<b>170-37224</b>	Stuks: 10	Met draden, blauw, 24 Vac/Vdc
		<b>170-37223</b>	Stuks: 10	Met draden, blauw, 230 Vac
		<b>170-37424</b>	Stuks: 10	Met draden, amberkleurig, 24 Vac/Vdc
		<b>170-37423</b>	Stuks: 10	Met draden, amberkleurig, 230 Vac
		<b>170-37623</b>	Stuks: 10	Met draden, rood, 230 Vac
		<b>170-37823</b>	Stuks: 10	Met draden, groen, 230 Vac



## D.4 Niko Hydro

### bevestigen en installeren

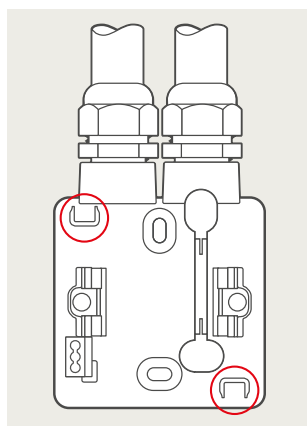

#### Condensatieopeningen

Door één van beide condensatieopeningen (volgens norm EN60669-1; NBN61-112-1) uit te breken, wordt de onderkant van de doos bepaald. De doos kan immers in twee richtingen gemonteerd worden en de opening hoort steeds onderaan te zitten.

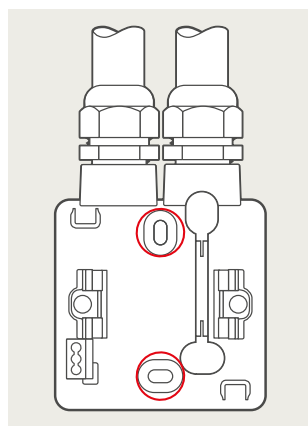

#### Bevestigingsopeningen

De bevestigingsopeningen bevinden zich op een verticale as. Elke schroefopening is ovaal en laat toe een onnauwkeurige boring op te vangen. De hartafstand tussen de bevestigingsopeningen is onuitwisbaar vermeld op de bodem van elke doos. Er is voldoende ruimte voorzien voor een elektrische schroevendraaier. Plaats het afdichtingsleptje over de schroeven om de dubbele isolatie en de beschermingsgraad IP55 te waarborgen.

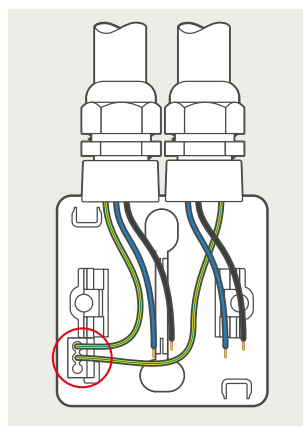

#### Aardingsklem

Breng de kabel in de doos en draai de wartel aan. Bij dozen met meerdere ingangen moet de aarding doorverbonden worden in de daartoe voorziene Wago insteekklem. Denk aan voldoende draadlengte.

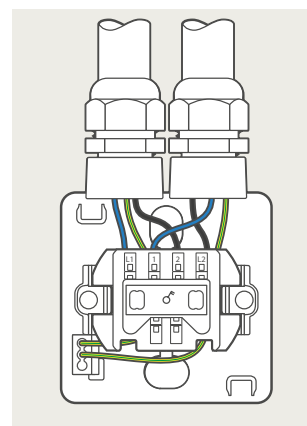

#### Sokkel

Eenmaal bedraad klikt u de sokkel op zijn plaats. Twee stevige houders grijpen de sokkel vast. De bedrading drukt het mechanisme dus niet naar buiten. Je hebt daardoor de handen vrij voor het monteren van het deksel. De sokkel kan eenvoudig worden verwijderd dmv een schroevendraaier.

### Niko Hydro - Inbouwkader (7XX-73000) voor het inbouwen van Niko Hydro functies in stenen muren

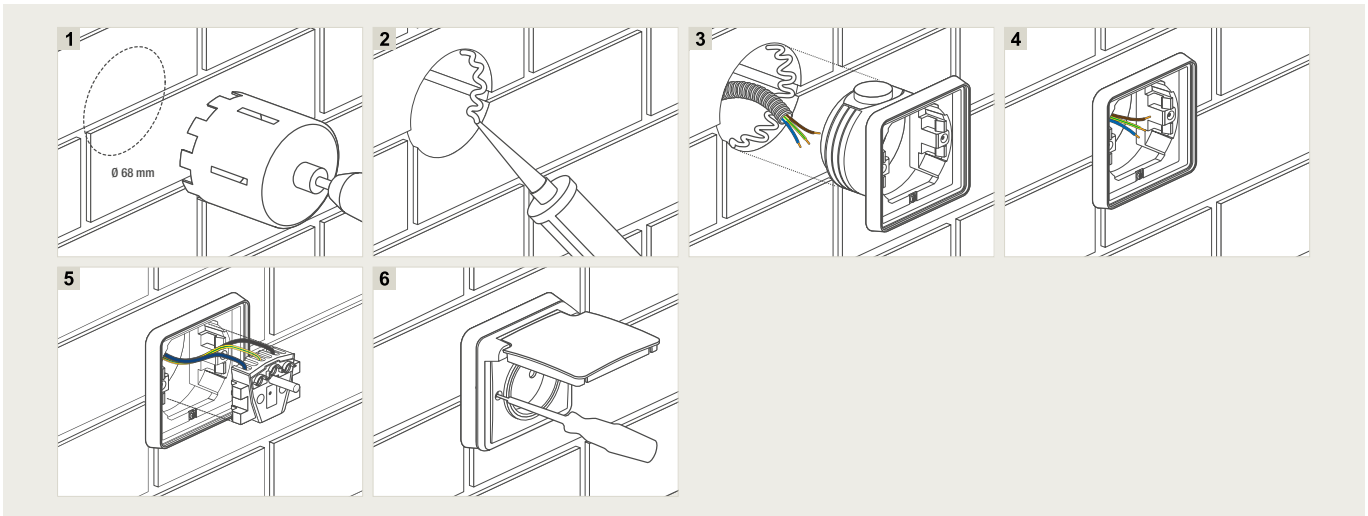

Je gebruikt het inbouwkader voor het waterdicht inbouwen van Niko Hydro functies.  
Het geheel garandeert een waterdichte afwerking.

Voor inbouw in gevelstenen of stenen muren:

1. Boor een gat met een diameter van 68 mm.
2. Breng een chemisch anker aan. (2-componentenlijm 2-K MIX 7)
3. Breng de bedrading binnen in de doos en veranker deze laatste in de muur.
- 4/5/6. Sluit de functie aan en werk verder af.

#### Demontage - Optie 1

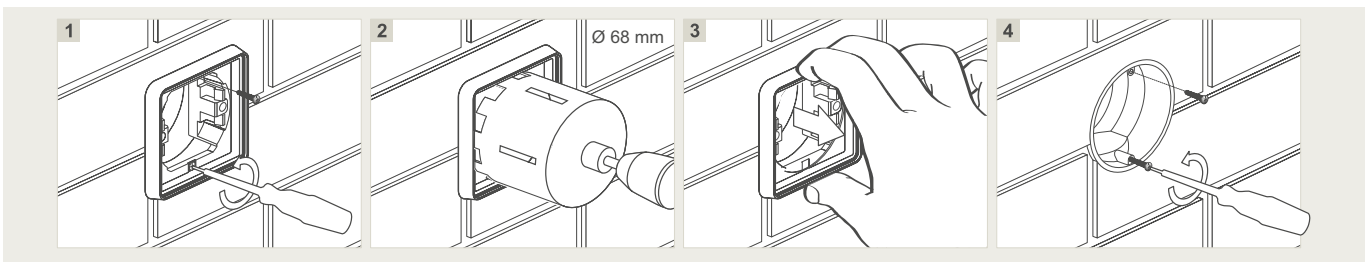

#### Demontage - Optie 2

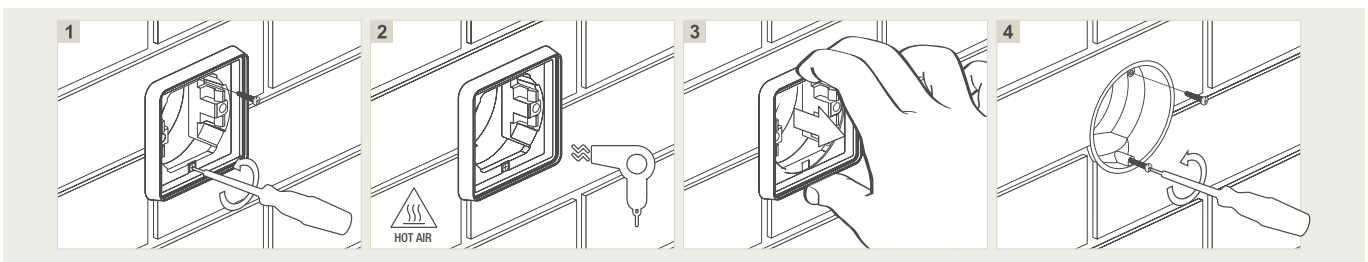

### Niko Hydro - Inbouwkader (7XX-73000) voor het inbouwen van Niko Hydro functies in panelen

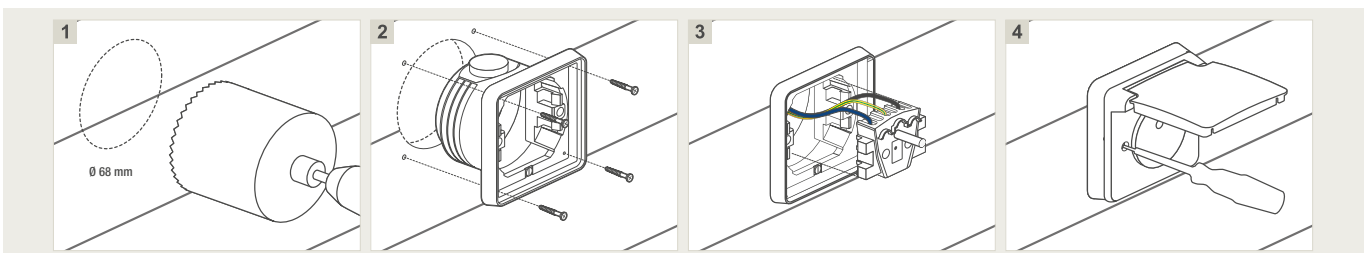

Voor inbouw in panelen:

1. Boor een gat met een diameter van 68 mm.
2. Breng de bedrading binnen in de doos en schroef het inbouwkader vast in de daartoe voorziene schroefgaten.
- 3/4. Sluit de functie aan en werk verder af.





**Niko Hydro - opbouwdozen met soepele ingang (7XX-83101 en 7XX-83201)**

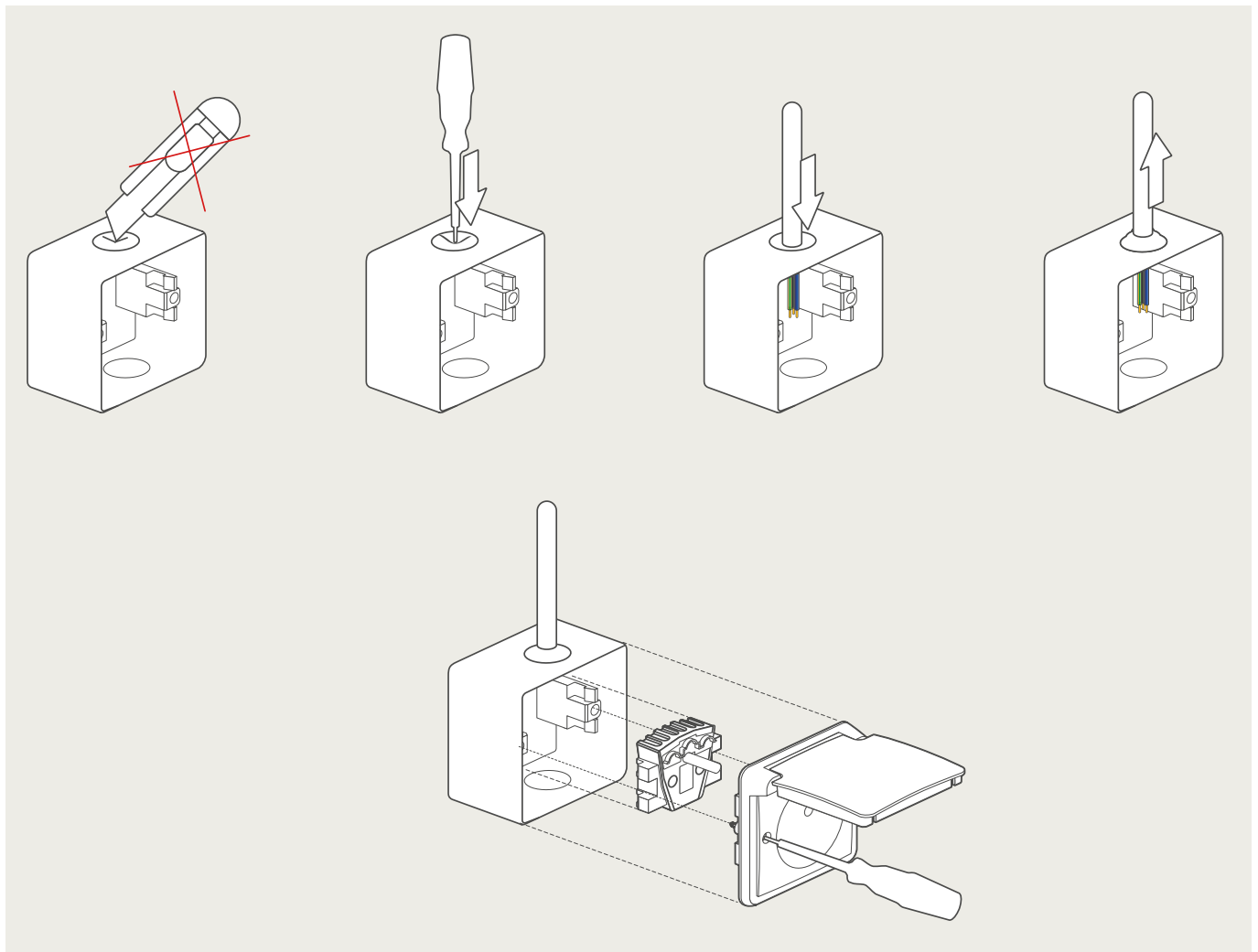

**Chemische bestendigheid (bij 23 °C)**

	<b>ABS*</b>	<b>PP**</b>
Aceton	-	+/-
Alkoholische drank	+	+
Ammoniak (waterig)	+	+
Benzine	+	+/-
Benzol	-	-
Dieselolie	+	+
Azijazuur (sterk)	+/-	+
Fluorkoolwaterstof	-	+/-
Vruchtensappen	+	+
Vaatwasmiddelen		+
Kaliloog (sterk)	+	+
Methanol	+/-	+
Melk	+	+
Motorolie	+	+
Natronloog (geconcentr.)	+	+
Ozon	+	+/-
Zoutzuur tot 35%	+/-	+
Zwavelzuur tot 40%	+	+
Zeepoplossing (waterig)	+	+
Silikonolie	+	+
Spijsolie - vet	+	+
Tolueen	-	-
Trichloorethyleen (tri)	-	-
Wasmiddelen	+	+
Water en zeewater (koud)	+	+
Water (heet)	+	+

+ bestendig

+/- beperkt bestendig

- niet bestendig

\* = acrylonitril butadien styreen

\*\* = polypropyleen



**Niko Hydro - Maatschetsen**

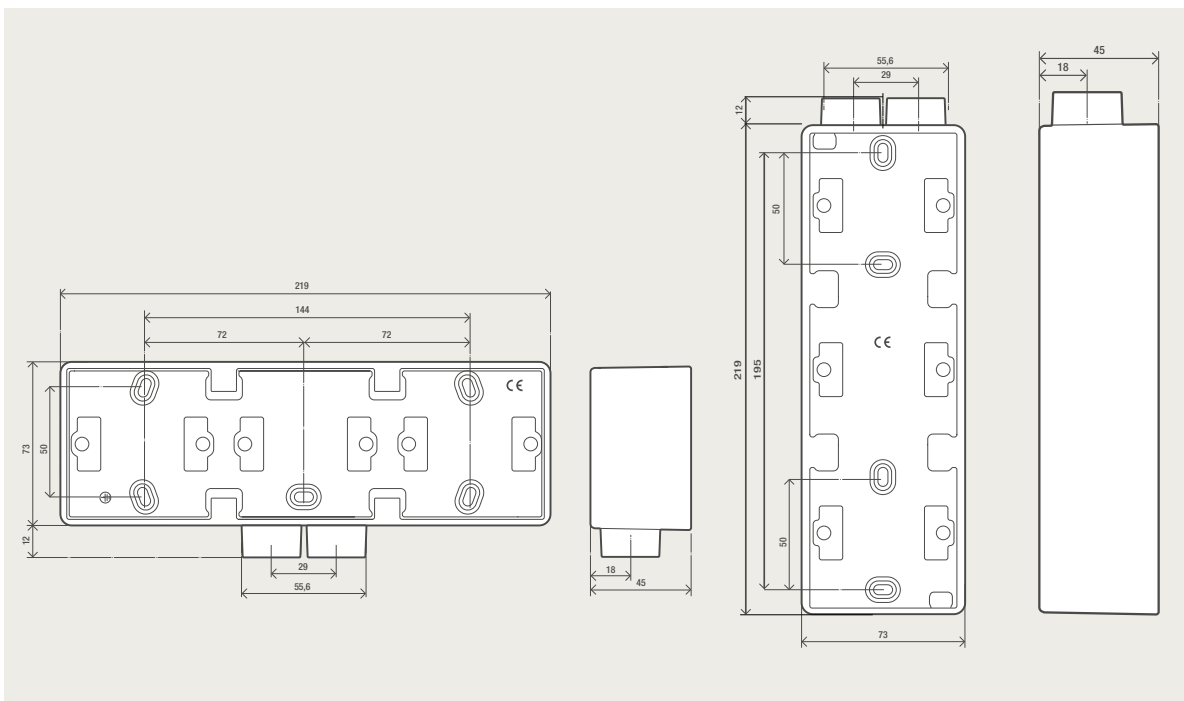
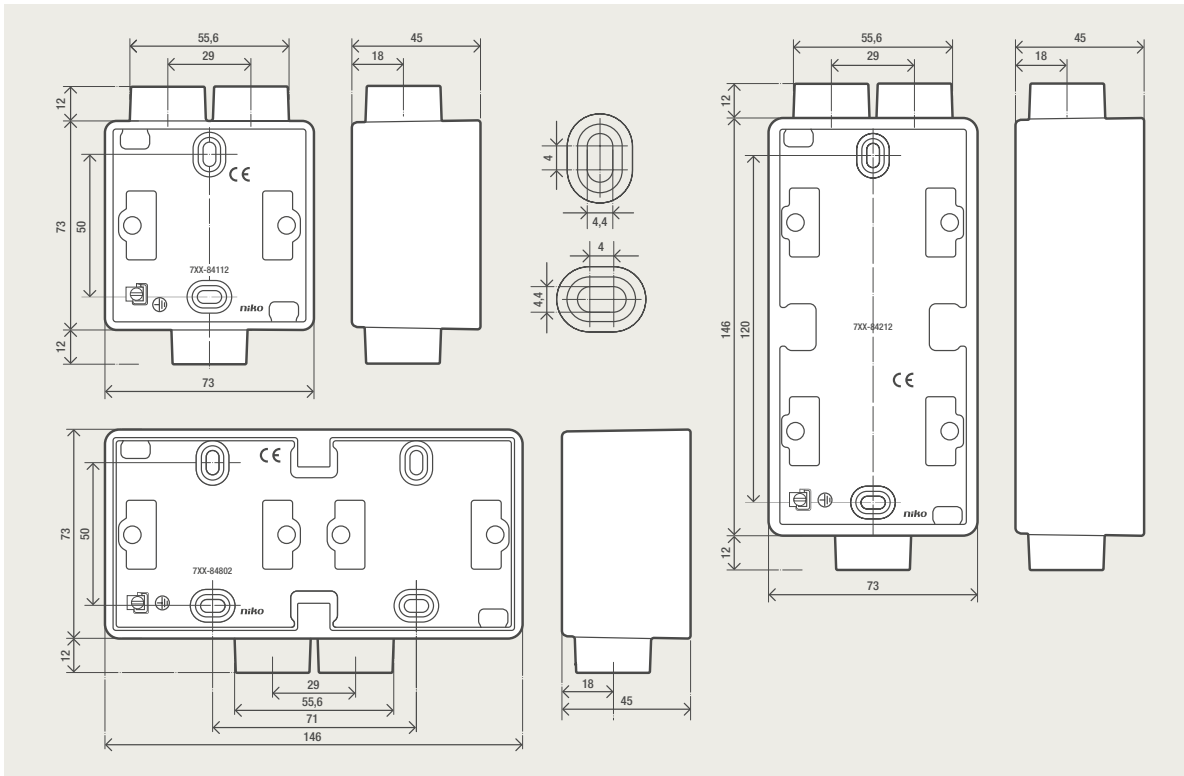

## Niko Hydro inbouwkader - Maatschetsen

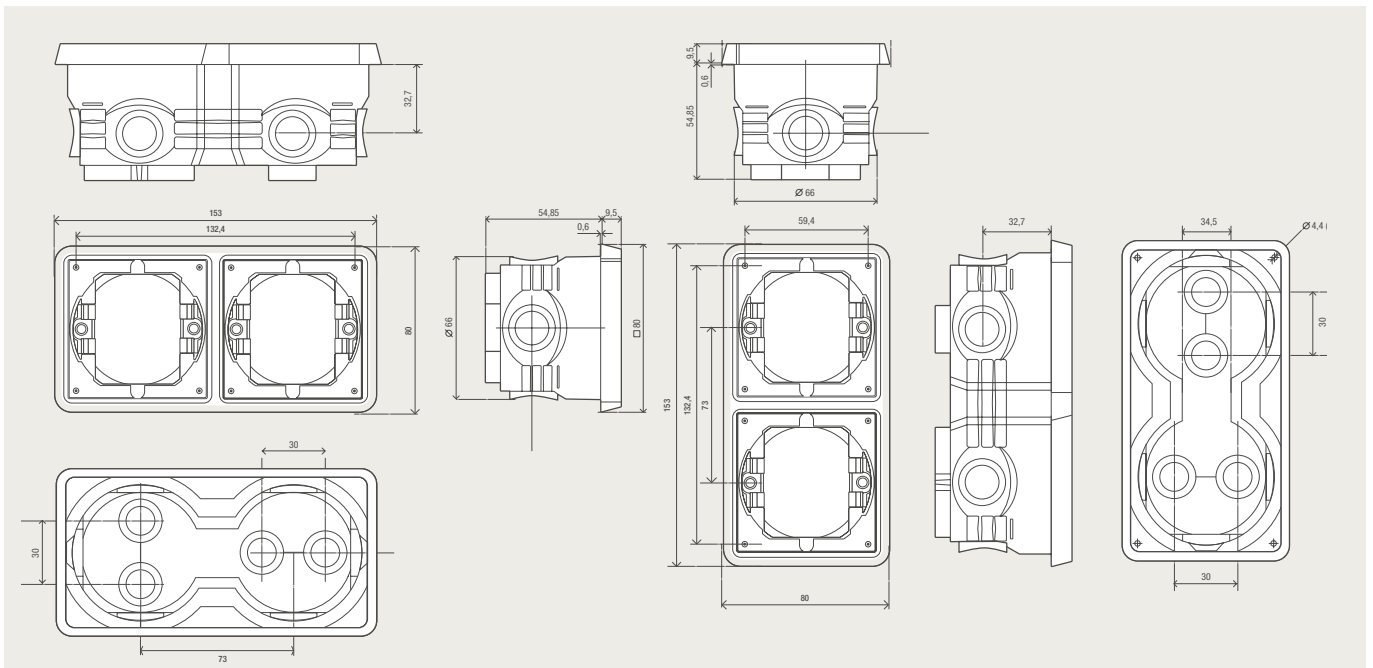
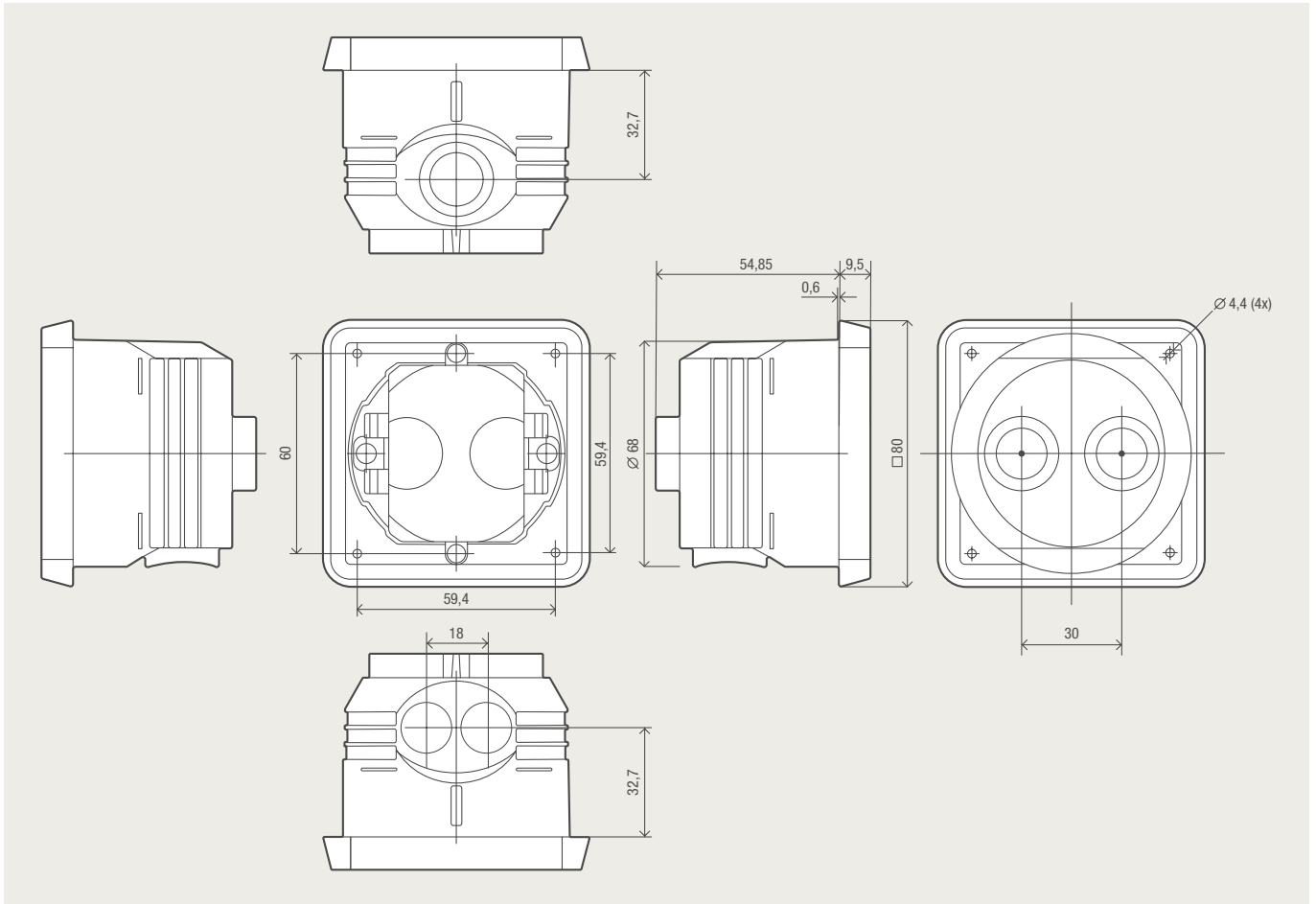

Niko ontwerpt elektr(on)ische oplossingen die gebouwen beter laten werken voor iedereen die erin leeft en werkt. Door minder energie te verbruiken, lichtcomfort en veiligheid te verhogen en door alle toepassingen naadloos te laten samenwerken. Gebouwen met Niko zijn efficiënter, laten zich controleren vanop afstand en interageren binnen grotere ecosystemen. Niko is een Belgisch familiebedrijf uit Sint-Niklaas met 700 werknemers en 10 Europese vestigingen.

Bij Niko is er één vraag die ons elke dag bezighoudt: 'Hoe kunnen we gebouwen beter laten werken voor jou?'

**Niko Nederland BV**  
Schorsweg 4  
8171ME Vaassen  
sales.nl@niko.eu  
Tel 088 - 015 9600  
[www.niko.eu](http://www.niko.eu)

**niko**  
*Illuminating ideas.*